

brunner ::

BÜROLAND Dresden GmbH
OBJEKTEINRICHTUNGEN

fina conference

Neuheiten



fina conference

office

Hochwertiges Konferenztischsystem.

- Vielfältig kombinierbar
- Auch sehr große Tischformate möglich
- Perfekte Medienintegration
- Klassisch im Design, passend zu finasoft
- Ein-, Zwei- oder Viersäulen-Gestell
- Modular aufgebaute Fußausleger



Design: Wolfgang C.R. Mezger



fina conference ist der Konferenztisch der Extraklasse.

Jede Konferenz ist anders. Mit der zeitlos schönen Serie fina conference lassen sich die verschiedensten Tischkonfigurationen erstellen. Gestelle und Tischplatten können je nach Gestaltungskonzept und Platzbedarf kombiniert werden und bilden dabei immer eine optische Einheit – ob nun 4 oder 40 Sitzplätze benötigt werden. Auch extrem große Tischformate sind möglich.





Mit fina conference sind auch extrem große Tischformate möglich. So können bis zu 24 Personen an einem Tisch Platz nehmen.

6732/AG | 6924/8, 640 × 180 cm



Mit fina conference lassen sich je nach Anforderung vielfältige Tischformationen bilden: ob U-Form, Rechteck, Softquadrat oder Quadrat. Auch Sonderformen sind möglich: z.B. Wankel- oder Tropfenform.

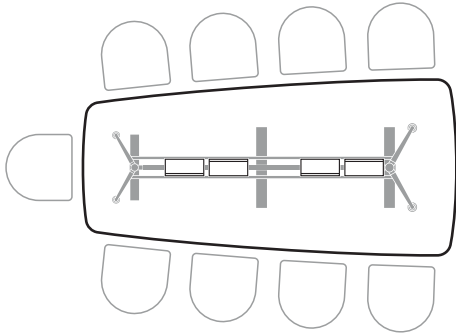

Tropfenform
6944/9

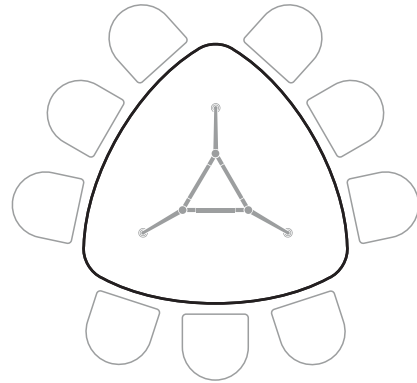

Wankelform
6971/9

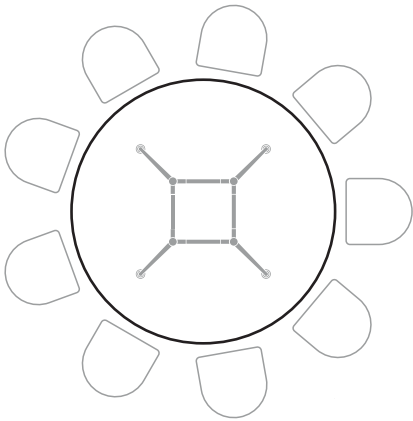

Kreis
6961/1

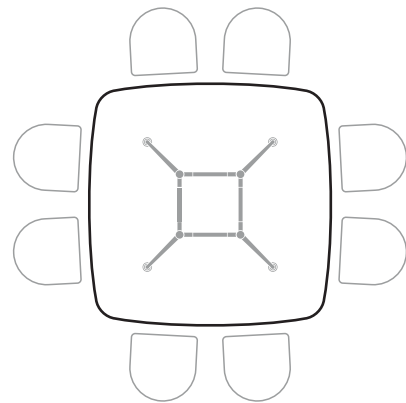

Softquadrat
6965/0

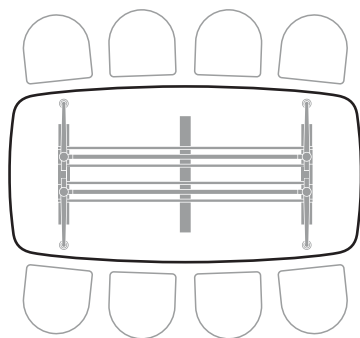

Superellipse
6922/8

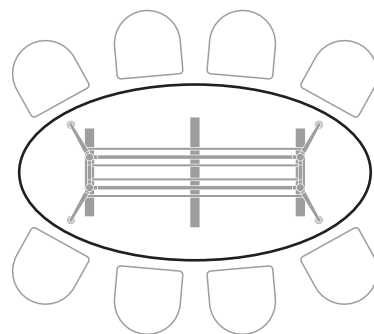

Ellipse
6934/6

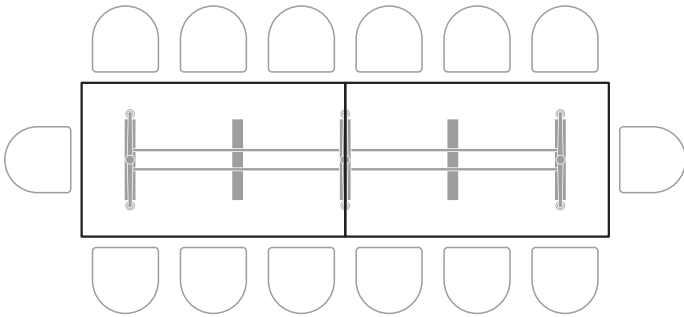

Rechteck (2 Tischplatten)
6910/0

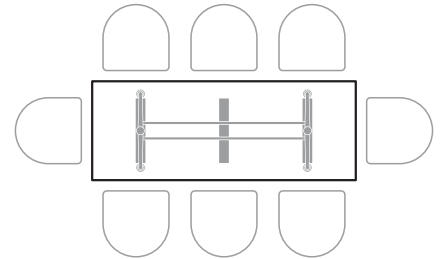

Rechteck
6910/0

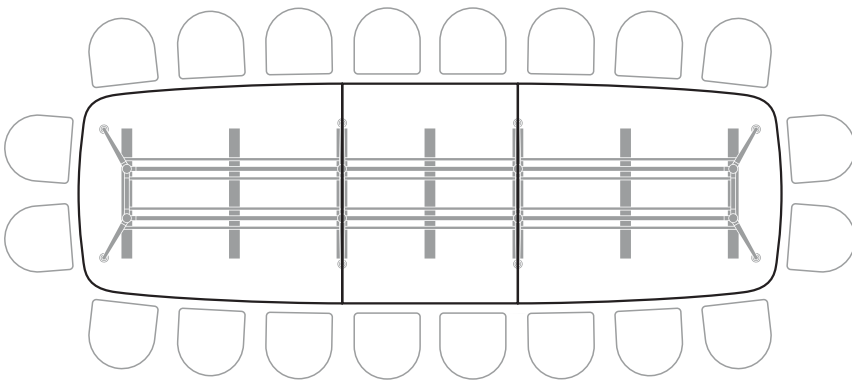

Superellipse (3 Tischplatten)
6924/8

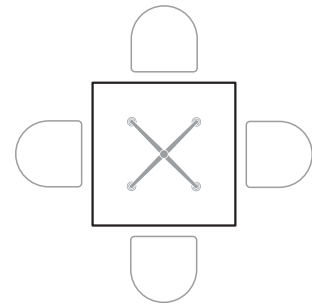

Quadrat
6963/0

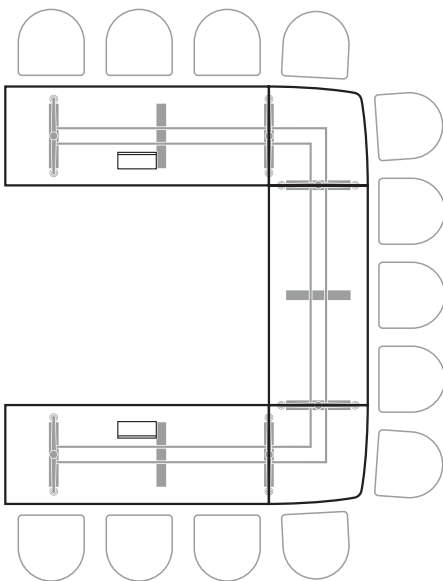

Konfigurationen
6981

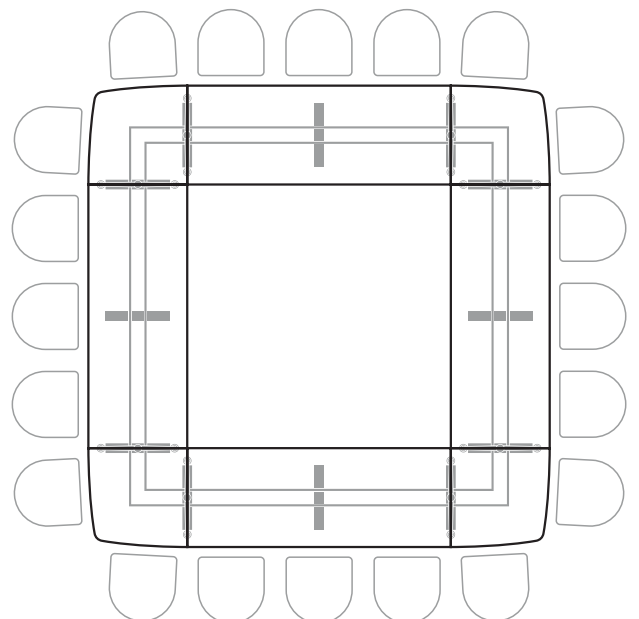

Konfigurationen
6985

Hohe Stabilität, viel Beinfreiheit.

Die extra große runde Tischplatte ruht auf einem Viersäulengestell aus polierten Aluminiumdruckguss-Auslegern und verchromten Stahlrohrsäulen. Damit ist der Tisch besonders stabil und bietet dennoch rundum viel Beinfreiheit.







Die modular aufgebauten Fußausleger gibt es in verschiedenen Ausführungen: ob mit einer, zwei oder vier Säulen, mit T-Fuß (mit oder ohne Zarge) oder mit Y-Fuß (mit Zarge). Immer überzeugen sie durch ihr weiches, rundes Design, das zugleich auf das Wesentliche reduziert ist.



Schöne Vielfalt:
Das Gestell gibt es mit zwei verschiedenen Fußauslegern und wahlweise mit und ohne Zarge.

Das Mittelsäulengestell passt am besten zu kleineren und mittelgroßen Tischplatten.

Perfekte Verbindung:
Für extra große Tischplatten gibt es das Gestell als Doppel- oder Vierfachsäule.

**Kabelklappen
und -durchlässe**
machen die
Elektrifizierung
weitgehend
unsichtbar.



**Vertikale
Kabelführung**
Für jede Variante
gibt es passendes
Zubehör, um
Kabel am Tisch-
bein entlang
zu führen.

**Horizontale
Kabelführung**
Unter der Tischplatte
angebrachte Kabel-
kanäle können auch
größere Kabelmen-
gen aufnehmen.

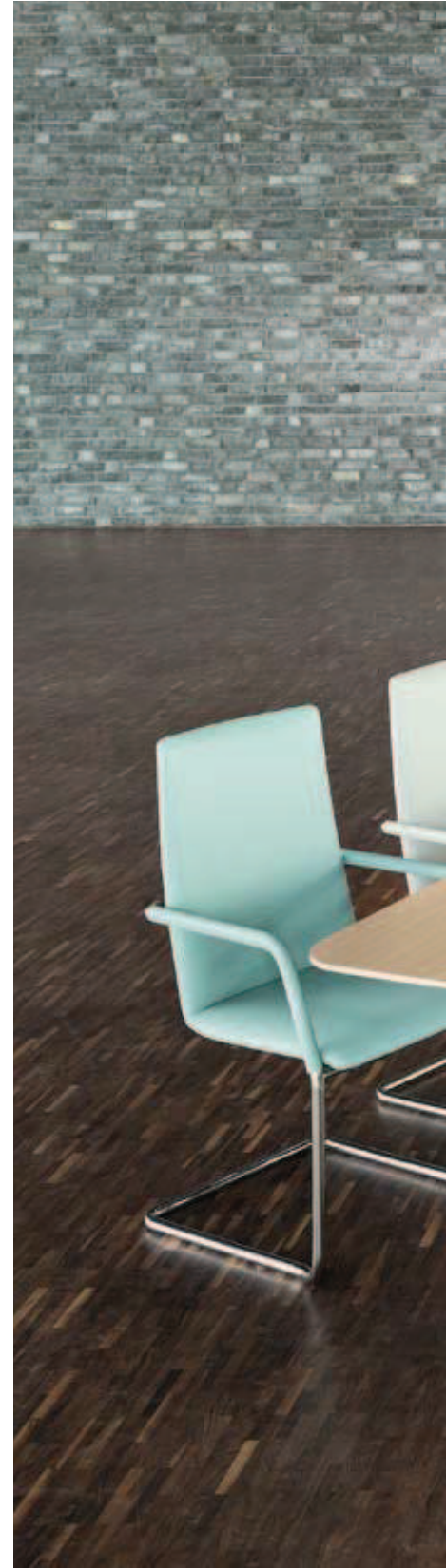

Moderne Konferenztechnik setzt ein hohes Maß an Medienintegration voraus. Deshalb gibt es für fina conference optional ein durchdachtes Kabelmanagement. Verschiedene horizontale und vertikale Kabelkanallösungen, fix und flexibel, sorgen für Ordnung und Sicherheit im Konferenzraum.





Durchdachte Funktionalität schafft Raum für das Wesentliche.

Ein wichtiges Merkmal von fina conference: der modulare Aufbau des Gestells. Er macht die vielfältigen Varianten erst möglich. Auch die Tischplatten gibt es in vielen verschiedenen Formen – von kreisrund über ellipsenförmig bis hin zu rechteckig. Als Oberfläche stehen robustes HPL oder Furniere in Eiche oder Amerikanischem Nussbaum zur Auswahl. Besonders filigran wirkt die Tischplatte mit der neuen abgeschrägten CRK-Kante.



CRK-Kante
Die neue abgeschrägte Kante verleiht der Tischplatte eine filigrane Anmutung.

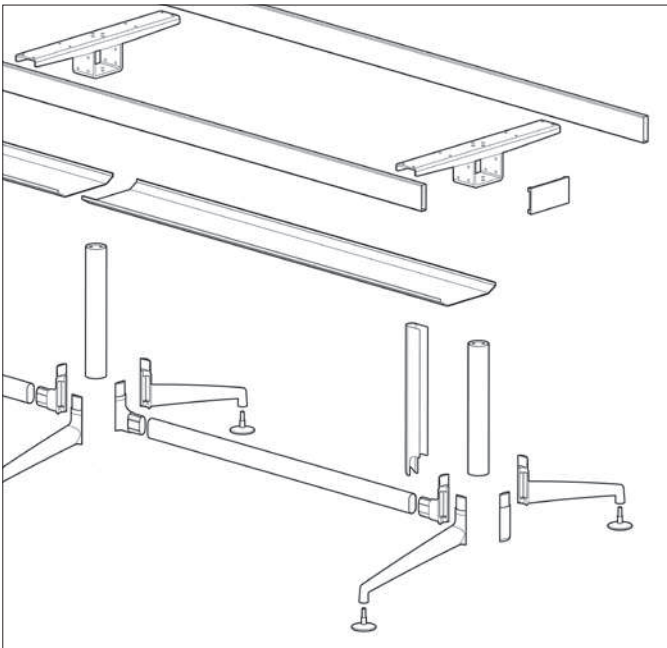

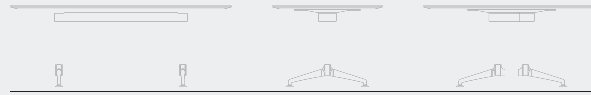

Das Prinzip
von fina conference ist der modulare Aufbau des Gestells.

- **T-Fuß-Gestell** verschraubt
 - Fußausleger in Aluminium-Druckguss poliert
 - Standsäule Rundstahlrohr verchromt
 - Brücke Flachstahl pulverbeschichtet schwarz
 - Verstellsleiter verchromt
 - Obere Traversen Rechteckrohr pulverbeschichtet schwarz
 - Unmontiert
 - Plattenoberfläche Thermopal HPL, Eichenfurnier oder Nussbaumfurnier
- Für Tischbreite ab 140 cm nur als Doppelsäule ausgeführt
 - Vielfältige Optionen zur Elektrifizierung und Kabelführung für alle Anforderungen des modernen Medienmanagements
 - *Geschmacksmusterschutz*

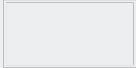

Design: Wolfgang C.R. Mezger

Modell	6910/0 6920/8	
Tischplatte	Spantischlerplatte	MDF-Platte
Kante	ABS/BK	CRK
Tischhöhe in cm	74	74
Plattenstärke in mm	30	30

Plattenform		
	Rechteck 6910/0	Superellipse 6920/8
Maße in cm	1 Tischplatte Anzahl Personen: 200 × 90 6 240 × 90 8 320 × 90 10* 200 × 100 6 240 × 100 8 320 × 100 10* 200 × 120 6 240 × 120 8 320 × 120 10* 320 × 140 10* 320 × 160 10* 2 Tischplatten Anzahl Personen: 400 × 90 12 480 × 90 14 400 × 100 12 480 × 100 14 400 × 120 12 480 × 120 14 400 × 140 12 480 × 140 14 400 × 160 12 480 × 160 14	3 Tischplatten Anzahl Personen: 560 × 90 16 640 × 90 18 560 × 100 16 640 × 100 18 560 × 120 16 640 × 120 18 560 × 140 16 640 × 140 18 560 × 160 16 640 × 160 18 2 Tischplatten Anzahl Personen: 400 × 100/120 12 480 × 100/120 14 3 Tischplatten Anzahl Personen: 560 × 100/120 16 640 × 100/120 18

* Eingeschränkte Dekorwahl.
Nur erhältlich in HPL U 002 weiß,
F 4/020 Ahorn 2 und R 4223
Lindberg Eiche.

- **T-Fuß-Gestell** verschraubt mit **Fußzarge** unten, Fußausleger in Aluminium-Druckguss poliert
- Standsäule Rundstahlrohr verchromt
- Brücke Flachstahl pulverbeschichtet schwarz
- Verstellgleiter verchromt
- Querzarge Ovalrohr verchromt
- Unmontiert
- Obere Traversen Rechteckrohr pulverbeschichtet schwarz
- Plattenoberfläche Thermopal HPL, Eichenfurnier oder Nussbaumfurnier
- Für Tischbreite ab 140 cm nur als Doppelsäule ausgeführt
- Vielfältige Optionen zur Elektrifizierung und Kabelführung für alle Anforderungen des modernen Medienmanagements
- *Geschmacksmusterschutz*



Design: Wolfgang C.R. Mezger

Modell	6912/0 6922/8	
Tischplatte	Spantischlerplatte	MDF-Platte
Kante	ABS/BK	CRK
Tischhöhe in cm	74	74
Plattenstärke in mm	30	30

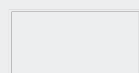

Plattenform	Rechteck 6912/0	Superellipse 6922/8
	Maße in cm	1 Tischplatte Anzahl Personen: 200 × 90 6 240 × 90 8 320 × 90 10* 200 × 100 6 240 × 100 8 320 × 100 10* 200 × 120 6 240 × 120 8 320 × 120 10* 320 × 140 10* 320 × 160 10* 2 Tischplatten Anzahl Personen: 400 × 90 12 480 × 90 14 400 × 100 12 480 × 100 14 400 × 120 12 480 × 120 14 400 × 140 12 480 × 140 14 400 × 160 12 480 × 160 14

* Eingeschränkte Dekorwahl.
Nur erhältlich in HPL U 002 weiß,
F 4/020 Ahorn 2 und R 4223
Lindberg Eiche.

- **Y-Fuß-Gestell mit Fußzarge** verschraubt
- Fußausleger in Aluminium-Druckguss poliert
- Standsäule Rundstahlrohr verchromt
- Brücke Flachstahl pulverbeschichtet schwarz
- Verstellgleiter verchromt
- Querzarge Ovalrohr verchromt
- Unmontiert
- Obere Traversen Rechteckrohr pulverbeschichtet schwarz
- Plattenoberfläche Thermopal HPL, Eichenfurnier oder Nussbaumfurnier
- Für Tischbreite ab 140 cm nur als Doppelsäule ausgeführt
- Vielfältige Optionen zur Elektrifizierung und Kabelführung für alle Anforderungen des modernen Medienmanagements
- *Geschmacksmusterschutz*



Design: Wolfgang C.R. Mezger

Modell **6914/0 | 6934/6 | 6924/8**

Tischplatte	Spantischlerplatte	MDF-Platte
Kante	ABS/BK	CRK
Tischhöhe in cm	74	74
Plattenstärke in mm	30	30

Plattenform	Rechteck 6914/0	Ellipse 6934/6	Superellipse 6924/8
Maße in cm	1 Tischplatte Anzahl Personen: 200 × 90 6 240 × 90 8 320 × 90 10* 200 × 100 6 240 × 100 8 320 × 100 10* 200 × 120 6 240 × 120 8 320 × 120 10* 320 × 140 10* 2 Tischplatten Anzahl Personen: 400 × 90 12 480 × 90 14 400 × 100 12 480 × 100 14 400 × 120 12 480 × 120 14 400 × 140 12 480 × 140 14 400 × 160 12 480 × 160 14	3 Tischplatten Anzahl Personen: 560 × 90 16 640 × 90 18 560 × 100 16 640 × 100 18 560 × 120 16 640 × 120 18 560 × 140 16 640 × 140 18 720 × 140 20 560 × 160 16 640 × 160 18 720 × 160 20	1 Tischplatte Anzahl Personen: 280 × 140 6* 320 × 160 8* 2 Tischplatten Anzahl Personen: 400 × 100/120 12 480 × 100/120 14 400 × 115/140 12 480 × 115/140 14 400 × 125/160 12 480 × 125/160 14 400 × 145/180 12 480 × 145/180 14 3 Tischplatten Anzahl Personen: 560 × 100/120 16 640 × 100/120 18 560 × 115/140 16 640 × 115/140 18 560 × 125/160 16 640 × 125/160 18 560 × 145/180 16 640 × 145/180 18

* Eingeschränkte Dekorwahl.
Nur erhältlich in HPL U 002 weiß,
F 4/020 Ahorn 2 und R 4223
Lindberg Eiche.

- **Mittelsäulen-Gestell** mit einer oder vier Standsäulen
 - Fußausleger in Aluminium-Druckguss poliert
 - Standsäule(n) Rundstahlrohr verchromt
 - Verstellgleiter verchromt
 - Querzarge Ovalrohr verchromt
 - Montageplatte Flachstahl pulverbeschichtet schwarz
- Plattenoberfläche Thermopal HPL, Eichenfurnier oder Nussbaumfurnier
 - Vielfältige Optionen zur Elektrifizierung und Kabelführung für alle Anforderungen des modernen Medienmanagements
 - *Geschmacksmusterschutz*

Design: Wolfgang C.R. Mezger

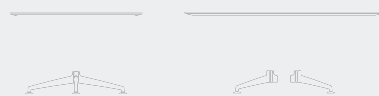

Modell **6963/0 | 6965/0 | 6961/1**

Tischplatte **Spantischlerplatte** **MDF-Platte**

Kante ABS/BK CRK

Tischhöhe in cm 74 74

Plattenstärke in mm 30 30

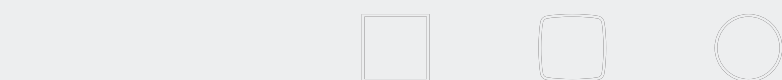

Plattenform **Quadrat 6963/0** **Softquadrat 6965/0** **Kreis 6961/1**

Maße in cm	1 Tischplatte Anzahl Personen:	1 Tischplatte Anzahl Personen:	1 Tischplatte Anzahl Personen:
	80 × 80 4	100 × 100 4	80 4
	90 × 90 4	120 × 120 4**	90 4
	100 × 100 4	130 × 130 4**	100 4
	120 × 120 4**	140 × 140 4**	110 4
	130 × 130 4**	150 × 150 4**	120 4
	140 × 140 4**	160 × 160 8**	140 5**
	150 × 150 4**	180 × 180 8**	150 6**
	160 × 160 8**	200 × 200 8**	160 6**
	180 × 180 8**		180 7**
	200 × 200 8**		200 7**

* Eingeschränkte Dekorwahl.
Nur erhältlich in HPL U 002 weiß,
F 4/020 Ahorn 2 und R 4223
Lindberg Eiche.

** Mit Vierfachsäule

- **Winkel-Gestell** verschraubt
- Fußausleger in Aluminium-Druckguss poliert
- Standsäule Rundstahlrohr verchromt
- Verstellsleiter verchromt
- Querzarge Ovalrohr verchromt
- Mit Montageplatte pulverbeschichtet schwarz
- Unmontiert

- Plattenoberfläche Thermopal HPL, Eichenfurnier oder Nussbaumfurnier
- Vielfältige Optionen zur Elektrifizierung und Kabelführung für alle Anforderungen des modernen Medienmanagements
- *Geschmacksmusterschutz*

Design: Wolfgang C.R. Mezger

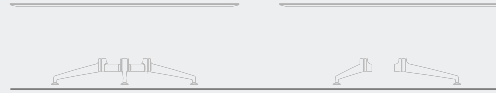

Modell

6971/9

Tischplatte

Spantischlerplatte **MDF-Platte**

Kante

ABS/BK CRK

Tischhöhe in cm

74 74

Plattenstärke in mm

30 30



Plattenform

**Winkel
Sonderausleger**

Maße in cm

1 Tischplatte |
Anzahl Personen:
180 | 6
(Schenkellänge)

* Eingeschränkte Dekorwahl.
Nur erhältlich in HPL U 002 weiß,
F 4/020 Ahorn 2 und R 4223
Lindberg Eiche.

2 Tischplatten |
Anzahl Personen:
240 | 9
(Schenkellänge)

- **Y-Fuß-Gestell** verschraubt
- Fußausleger in Aluminium-Druckguss poliert
- Standsäule Rundstahlrohr verchromt
- Brücke Flachstahl pulverbeschichtet schwarz
- Verstellgleiter verchromt
- Obere Traversen Rechteckrohr pulverbeschichtet schwarz
- Querzarge Ovalrohr verchromt
- Unmontiert
- Plattenoberfläche Thermopal HPL, Eichenfurnier oder Nussbaumfurnier
- Vielfältige Optionen zur Elektrifizierung und Kabelführung für alle Anforderungen des modernen Medienmanagements

• *Geschmacksmusterschutz*

- **T-Fuß-Gestell** verschraubt
- Fußausleger in Aluminium-Druckguss poliert
- Standsäule Rundstahlrohr verchromt
- Brücke Flachstahl pulverbeschichtet schwarz
- Verstellgleiter verchromt
- Obere Traversen Rechteckrohr pulverbeschichtet schwarz
- Unmontiert
- Plattenoberfläche Thermopal HPL, Eichenfurnier oder Nussbaumfurnier
- Vielfältige Optionen zur Elektrifizierung und Kabelführung für alle Anforderungen des modernen Medienmanagements

• *Geschmacksmusterschutz*

Design: Wolfgang C.R. Mezger



Modell	6944/9		6940/9	
Tischplatte	Spantischlerplatte	MDF-Platte	Spantischlerplatte	MDF-Platte
Kante	ABS/BK	CRK	ABS/BK	CRK
Tischhöhe in cm	74	74	74	74
Plattenstärke in mm	30	30	30	30

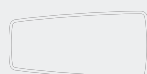

Plattenform	Tropfenform 6944/9	Tropfenform 6940/9
Maße in cm	Ausleger: schmale Seite 72, breite Seite 95	Ausleger: schmale Seite 72, breite Seite 95
	1 Tischplatte Anzahl Personen: 269 × 166,5/110 7 340 × 160/118 9*	1 Tischplatte Anzahl Personen: 340 × 160/118 9*

* Eingeschränkte Dekorwahl.
Nur erhältlich in HPL U 002 weiß,
F 4/020 Ahorn 2 und R 4223
Lindberg Eiche.

- **T-Fuß-Gestell** verschraubt
- Fußausleger in Aluminium-Druckguss poliert
- Standsäule Rundstahlrohr verchromt
- Brücke Flachstahl pulverbeschichtet schwarz
- Verstellsleiter verchromt
- Obere Traversen Rechteckrohr pulverbeschichtet schwarz
- Unmontiert

- Plattenoberfläche Thermopal HPL, Eichenfurnier oder Nussbaumfurnier
- Vielfältige Optionen zur Elektrifizierung und Kabelführung für alle Anforderungen des modernen Medienmanagements
- *Geschmacksmusterschutz*

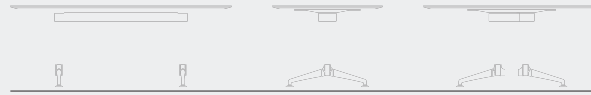

Design: Wolfgang C.R. Mezger

Modell	6981 6983 6985	
Tischplatte	Spantischlerplatte	MDF-Platte
Kante	ABS/BK	CRK
Tischhöhe in cm	74	74
Plattenstärke in mm	30	30

Plattenform			
	U-Form 6981	Rechteck geschlossen 6983	Quadrat geschlossen 6985
Maße in cm	bestehend aus: 1 × Rechteck: 160 × 90 2 × Rechteck: 240 × 90 2 × Winkel- element: 90 × 90* Anzahl Personen: 12	bestehend aus: 2 × Rechteck: 160 × 90 2 × Rechteck: 240 × 90 4 × Winkel- element: 90 × 90* Anzahl Personen: 18	bestehend aus: 4 × Rechteck: 160 × 90 4 × Winkel- element: 90 × 90* Anzahl Personen: 16
	3 × Rechteck: 240 × 90 2 × Winkel- element: 90 × 90* Anzahl Personen: 13	2 × Rechteck: 160 × 100 2 × Rechteck: 240 × 100 4 × Winkel- element: 100 × 100* Anzahl Personen: 18	4 × Rechteck: 240 × 90 4 × Winkel- element: 90 × 90* Anzahl Personen: 20
	1 × Rechteck: 160 × 100 2 × Rechteck: 240 × 100 2 × Winkel- element: 100 × 100* Anzahl Personen: 12		4 × Rechteck: 160 × 100 4 × Winkel- element: 100 × 100* Anzahl Personen: 16
	3 × Rechteck: 240 × 100 2 × Winkel- element: 100 × 100* Anzahl Personen: 13		4 × Rechteck: 240 × 100 4 × Winkel- element: 100 × 100* Anzahl Personen: 20

* Eingeschränkte Dekorwahl.
Nur erhältlich in HPL U 002 weiß,
F 4/020 Ahorn 2 und R 4223
Lindberg Eiche.