

treehouse collection



bejot:



Dymitr Malcew

en:

Gdańsk University of Technology graduate. Author of Beachhouse, Treehouse, Cave and Leafpod acoustic products. The designer breaks the boundaries between a workplace and a comfortable home zone. His goal was to design furniture which is stylish and modern while maintaining close connection with nature (biophilic design).

pl:

Absolwent Politechniki Gdańskiej Autor produktów akustycznych Beachhouse, Treehouse, Cave oraz Leafpod. Projektant przelamuje granice pomiędzy miejscem pracy a komfortową strefą domową. Jego celem było zaprojektowanie mebli, które są stylowe i nowoczesne, ale także ściśle związane z naturą (biophilic design).

de:

Absolvent der Technischen Universität Danzig. Autor von Akustikprodukten: Beachhouse, Treehouse, Cave und Leafpod. Der Designer bricht die Grenzen zwischen einem Arbeitsplatz und einer gemütlichen Hauszone auf. Sein Ziel war es, Möbel zu schaffen, die stilvoll und modern, aber auch eng mit der Natur verbunden sind (biophilic design).

Treehouse is
the answer to
the needs of
the modern
world, full of
noise, in which
a person needs
a little respite.

be:cooperative
be:silent
be:creative
be:productive
be:separated

bejot: of the world

Free your creativity



Treehouse TH 2
Upholstered with: Synergy LDS 19
Floor: oak O1
Frame: metal powder coated RAL 9005s

en:

Treehouse was created to feel the atmosphere as in a child's play, is cosy and safe, still extremely functional. Its form resembles treehouses where it is easy to build team partnerships and where the most creative ideas come to life. With Treehouse booths, you can carve out a space that will give a little respite from the surrounding hustle and bustle.

pl:

Treehouse powstał, by poczuć klimat niczym w dziecięcej zabawie, przytulny i bezpieczny, a jednocześnie niezwykle funkcjonalny. Jego forma przypomina domki na drzewie, w których z łatwością buduje się partnerstwo w zespole i w których powstają najbardziej kreatywne pomysły. Dzięki budkom Treehouse można wydzielić przestrzeń, która zapewni odrobinę wytchnienia od otaczającego zgiełku i hałasu.

de:

Treehouse wurde geschaffen, um eine Atmosphäre wie im Kinderspiel – gemütlich und sicher, aber zugleich äußerst funktional – zu spüren bekommen. Die Form erinnert an Baumhäuser, in denen Teampartnerschaften leicht entstehen und die kreativsten Ideen generiert werden. Dank den Treehouse-Schallschutzkabinen kann man einen Raum abtrennen, der ein wenig Erholung von der umgebenden Hektik und dem Lärm bietet.

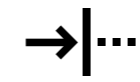

attenuation

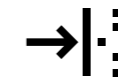

absorption

treehouse

acoustic furniture 2-person



Treehouse TH 2
 Upholstered with: Accessoire Studio Design AC880 and Roccia RC 255
 Frame: metal powder coated RAL 9005s
 Floor: oak O1



en:
Ensures privacy of meetings
 The upholstered panels in Treehouse booths are filled with a special sound-absorbing non-woven material with a high sound absorption coefficient. This effectively reduces the noise level in the room in which it is placed, and the voices of conversations carried out in the booth are partially absorbed close to the source.

pl:
Kameralne miejsce spotkań
 Panele tapicerowane w budkach Treehouse są wypełnione specjalną włókniną dźwiękochłonną o wysokim współczynniku pochłaniania dźwięku. Dzięki temu skutecznie redukują poziom hałasu w pomieszczeniu w którym się znajdują, a głosy rozmów prowadzonych w budce są częściowo pochłaniane blisko źródła.

de:
Gemütlicher Treffpunkt
 Die gepolsterten Paneele in den Treehouse-Schallschutzkabinen sind mit einem speziellen schalldämmenden Vlies mit einem hohen Schalldämmungsgrad gefüllt. Dank dessen reduzieren sie den Lärmpegel in dem Raum, in dem sie stehen, und die Stimmen von den in der Kabine geführten Gesprächen werden in der Nähe ihrer Quelle teilweise absorbiert.

Your comfort zone



Treehouse TH 2SC + T
Upholstered with: Easy EA 831 / EA 642
Floor: oak O1
Frame: metal powder coated RAL 9005s

Treehouse 2-person – options

en:

Variety of options

Available in an open version or with a back wall and multimedia panel. Optionally, with table or pouffe.

pl:

Różne opcje

Dostępny w wersji otwartej lub z tylną ścianką i panelem multimedialnym. Ze stołem lub pufą jako opcjonalne wyposażenie.

de:

Diverse Optionen

Erhältlich als offene Ausführung oder mit einer Rückwand und einem Multimedia-Panel. Mit Tisch oder Puff als Zusatzausstattung.



TH 2



TH 2 + TH PF

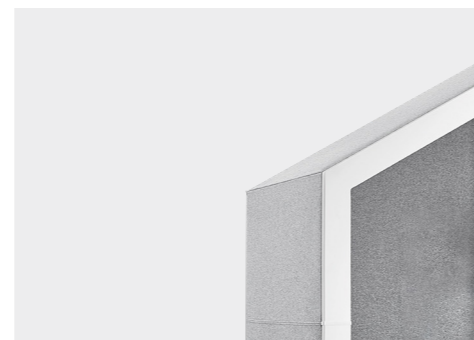

TH 2*



TH 2 + T



TH 2SC + T

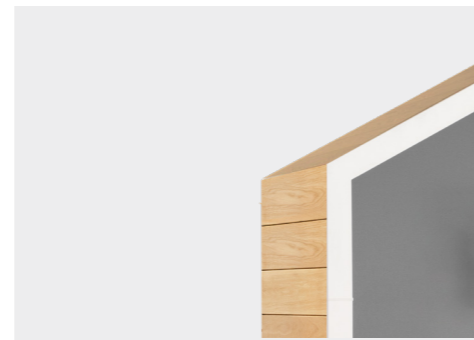

THW 2**

* TH 2 – upholstered panels / panele zewnętrzne tapicerowane / schallabsorbierende Polsterplatten

**THW 2 – wooden external panels / panele zewnętrzne drewniane / Holz Polsterplatten

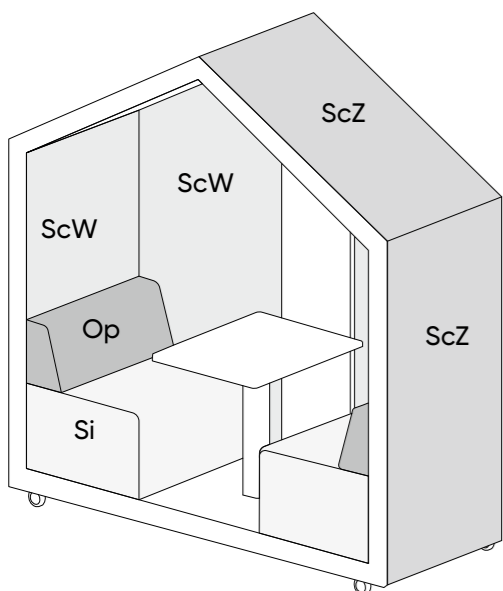

en:

Upholstery options

first fabric colour

ScW – internal panels

second fabric colour

ScZ – external panels

third fabric colour

Si – seat

Op – backrest

pl:

Możliwości tapicerowania

pierwszy kolor tkaniny

ScW – panele wewnętrzne

drugi kolor tkaniny

ScZ – panele zewnętrzne

trzeci kolor tkaniny

Si – siedzisko

Op – oparcie

de:

Polsterungsmöglichkeiten

erste Stofffarbe

ScW – Innenwände

zweite Stofffarbe

ScZ – Außenwände

dritte Stofffarbe

Si – Sitz

Op – Lehne

Treehouse 2-person – details



1. TH 2 / THW



2. TH 2 / THW 2 / TH 2SC / THW 2SC

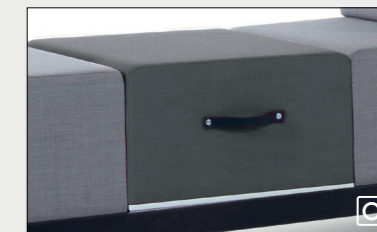

3. TH2 / THW 2



4. TH 2SC / THW 2SC

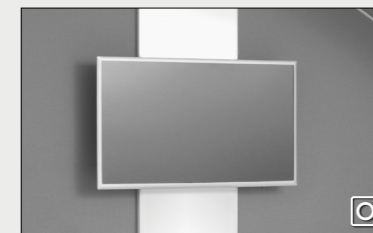

5. TH 2SC / THW 2SC

S en: standard / pl: wyposażenie standardowe / de: Standard

O en: optional / pl: wyposażenie opcjonalne / de: Option

1. construction on 4 wheels / konstrukcja na kołach / Konstruktion auf 4 Rädern

2. table / stolik / Tisch

3. mobile puf / pufa / mobiler Sitzpuff

4. mediaport – 1x voltage socket 230V + 1x HDMI + 2x USB charger / mediaport – 1x gniazdo napięciowe 230V + 1x HDMI + 2x ładowarka USB /

Mediaport – 1x Spannungssteckdose 230V + 1x HDMI + 2x USB-Ladegerät

5. option to install a 32" TV on a panel / możliwość zamontowania TV 32" na panelu / Montagemöglichkeit eines Fernsehers 32" am Panel

en:

Measurements

pl:

Wymiary

de:

Technische Abmessungen

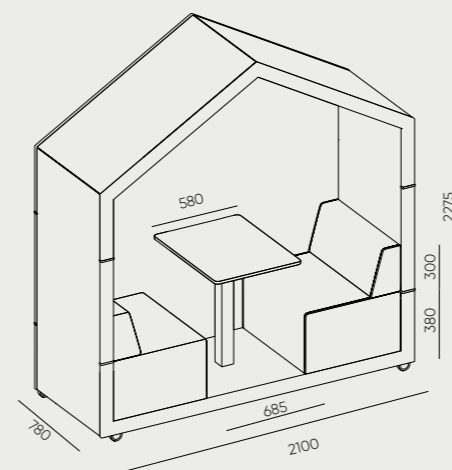

TH 2 / THW 2 / TH 2 + T / THW 2 + T

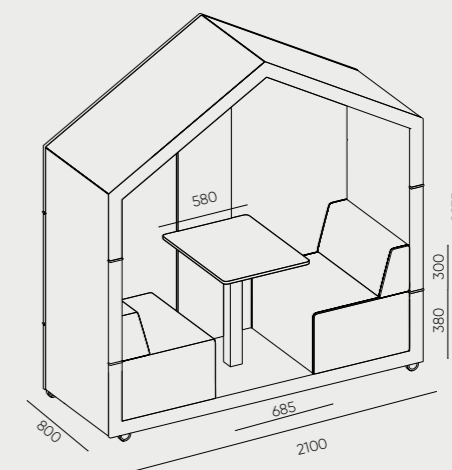

TH 2SC / THW 2SC / THW 2 + T / TH 2SC + T / THW 2SC + T



When you need more privacy

Treehouse THSW 1S G1
Upholstered with: Synergy LDS 16
Wooden panels and floor: oak O1
Frame: metal powder coated RAL 9005s

en:
Are you tired of all the noise in the office? Do you need a moment of peace and quiet? Take care of your comfort and work efficiency. Choose one of Treehouse enclosed acoustic booths.

pl:
Męczy Cię wszechogarniający hałas w biurze? Potrzebujesz chwili ciszy i spokoju? Zadbaj o swój komfort i efektywność pracy. Wybierz jedną z zamkniętych budek akustycznych Treehouse.

de:
Sind Sie müde von erdrückendem Lärm im Büro? Brauchen Sie einen Moment Stille und Ruhe? Sorgen Sie für Ihren Komfort und Ihre Arbeitseffizienz. Wählen Sie eine der geschlossenen Treehouse-Schallschutzkabinen aus.

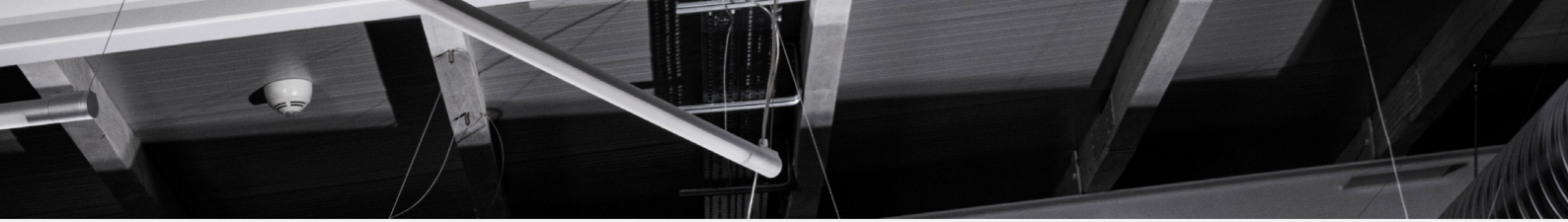

Treehouse THSW 1S G2
Upholstered with: Synergy LDS 08
Floor: oak 01
Frame: métal powder coated RAL 9005s

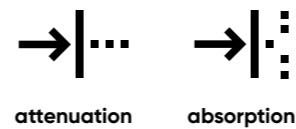

treehouse

acoustic booths 1-person

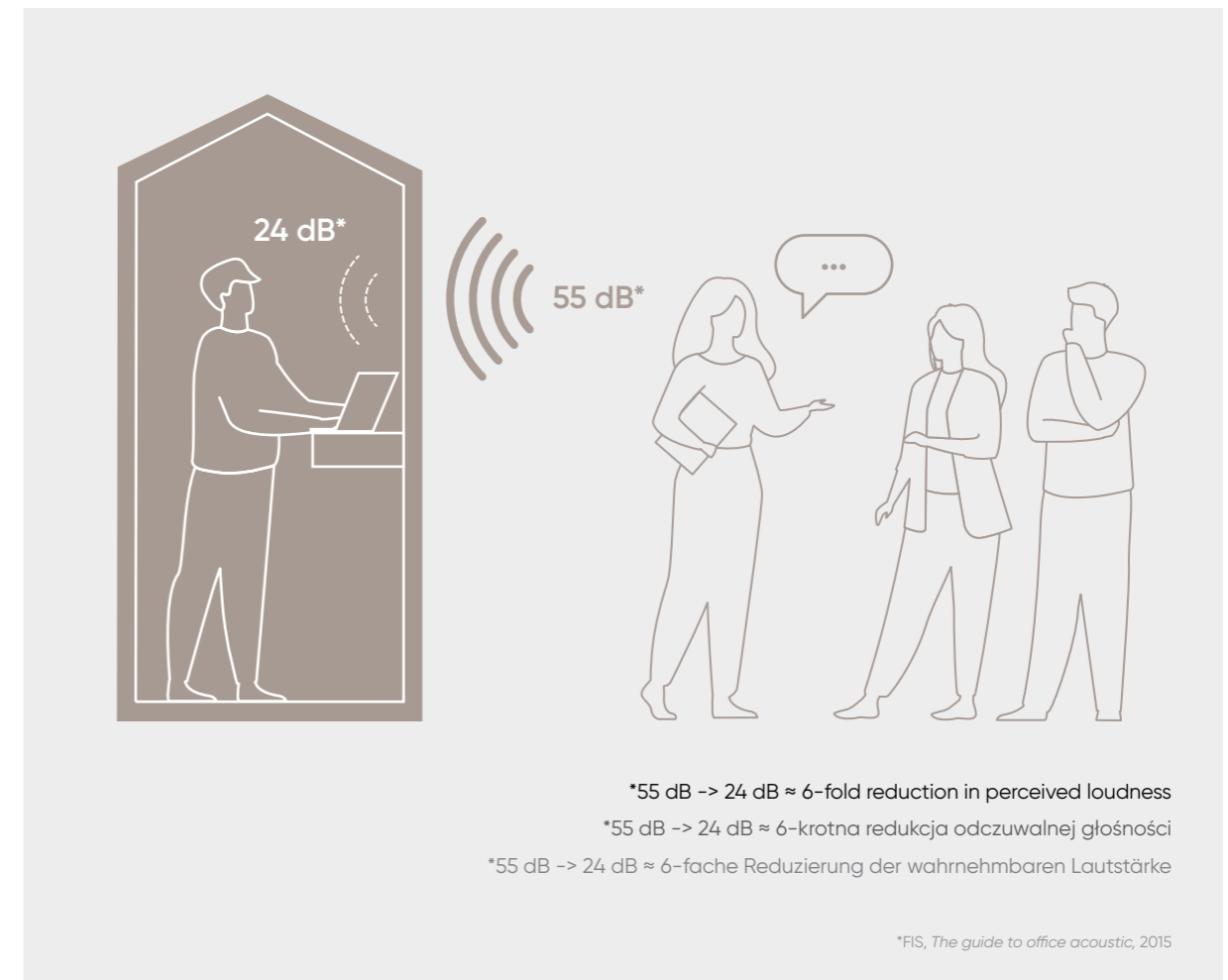

en:
Optimal sound insulation of the booth
The Treehouse's optimal sound insulation reduces excess stimuli, thus reducing fatigue and stress. Based on years of experience in acoustic development, Treehouse has been specially designed to have a very high weighted insulation value of 31dB**. The Treehouse's performance has been validated by an independent scientific institute.

pl:
Optymalna izolacyjność akustyczna budki
Optymalna izolacyjność akustyczna budki Treehouse ogranicza nadmiar bodźców, tym samym zmniejsza zmęczenie i redukuje stres. Na podstawie wieloletniego doświadczenia we wdrażaniu rozwiązań akustycznych, opracowaliśmy specjalną konstrukcję budki Treehouse, która zapewnia bardzo wysoki ważony wskaźnik izolacyjności akustycznej równy 31 dB**. Właściwości budki zostały potwierdzone przez niezależny ośrodek naukowo-badawczy.

de:
Optimaler Schallschutz der Kabine
Der optimale Schallschutz der Treehouse-Kabine schränkt die übermäßigen Reize ein, und somit verringert die Müdigkeit und reduziert den Stress. Auf jahrelangen Erfahrungen in der Entwicklung von Schallschutzlösungen basierend wurde eine spezielle Konstruktion der Treehouse-Schallschutzkabine erarbeitet, die einen sehr hohen gewichteten Schalldämmwert von 31dB** gewährleistet. Die Eigenschaften der Schallschutzkabine wurden durch ein unabhängiges Forschungsinstitut nachgewiesen.

** Test results for TH Standing Single (THS 1T G2).
** Wyniki badań przeprowadzone dla budki TH Standing Single (THS 1T G2)
** Ergebnisse der für die Schallschutzkabine TH Standing Single (THS 1T G2) durchgeführten Prüfungen.

Enjoy the silence



Leaf Pod SFF 331L + LP LTB 180 + LP SFF 300
Upholstered with: Synergy LDS20
Frame: metal powder coated RAL 9005s



Silent Block SBW R60 + SBW R120
Upholstered with: Remix RX 933 (SB R120) + LDS20 (SB R60)



Treehouse THSW 1S G2
Upholstered with: Synergy LDS21
Wooden panels and floor: oak O1
Frame: metal powder coated RAL 9005s

Choose your own treehouse booth

en:

Different options

A wide range of elements allows you to customize Treehouse booths perfectly suited to your needs.

pl:

Różne opcje

Szeroka gama elementów pozwala na skomponowanie budki treehouse idealnie dopasowanej do potrzeb klienta.

de:

Unterschiedliche Optionen

Die breite Palette von Elementen lässt eine Treehouse-Schallschutzkabine zusammenstellen, die an die Kundenbedürfnisse ideal angepasst ist.



Treehouse THS 1T G1
Upholstered with: Synergy LDS16
Floor: oak O1
Frame: metal powder coated RAL 9005s



Treehouse THS 1S G2
Upholstered with: Synergy LDS16
Floor: V50 dark grey felt floor covering
Frame: metal powder coated RAL 9003s



Treehouse THSW 1T G1
Upholstered with: Synergy LDS16
Wooden panels and floor: oak O1
Frame: metal powder coated RAL 9005s

Treehouse 1-person booth – options

en:

Free choice

Available with version with and without barstool.

pl:

Swoboda wyboru

Dostępny w wersji z hokerem lub bez.

de:

Auswahlfreiheit

Erhältlich mit oder ohne Hocker.



THS 1T G1

THS 1S G1

THS 1T G2

THS 1S G2

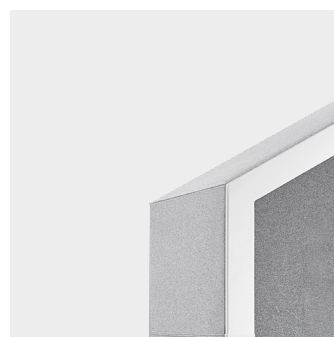

THS*

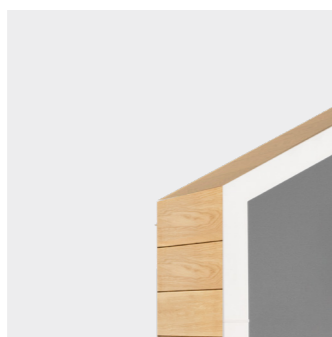

THSW**

* THS - upholstered panels / panele zewnętrzne tapicerowane / schallabsorbierende Polsterplatten

**THSW - wooden external panels / panele zewnętrzne drewniane / Holz Polsterplatten

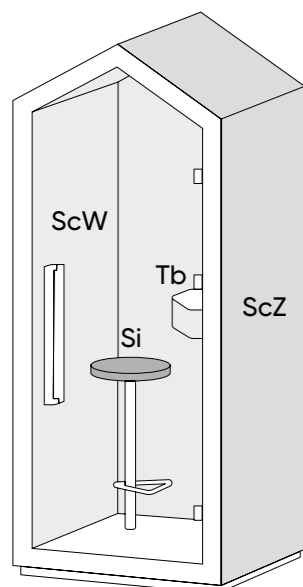

en:

Upholstery options

first fabric colour

ScW – internal panels

second fabric colour

ScZ – external panels

third fabric colour

Si – seat

Tb – table top

pl:

Możliwości tapicerowania

pierwszy kolor tkaniny

ScW – panele wewnętrzne

drugi kolor tkaniny

ScZ – panele zewnętrzne

trzeci kolor tkaniny

Si – siedzisko

Tb – blat stołu

de:

Polsterungsmöglichkeiten

erste Stofffarbe

ScW – Innenwände

zweite Stofffarbe

ScZ – Außenwände

dritte Stofffarbe

Si – Sitz

Tb – Tischplatte

Treehouse 1-person booth – details

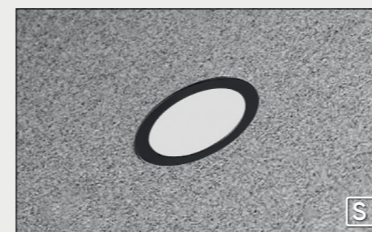

1.



2.



3.



4.



5.



6.



7.



8.



9.

S en: standard / pl: wyposażenie standardowe / de: Standard

O en: optional / pl: wyposażenie opcjonalne / de: Option

- 1. LED lighting / oświetlenie LED / LED-Beleuchtung
- 2. ventilation grate outside the booth / osłona wentylatora na zewnątrz budki / Ventilatorgehäuse außerhalb der Schallschutzkabine
- 3. ventilation grate inside the booth / kanał wentylacyjny wewnątrz budki / Lüftungskanal innen der Schallschutzkabine
- 4. round PIX mediaport with voltage socket 230 V / mediaport z gniazdem napięciowym 230 V / Mediaport mit 1 Spannungssteckdose 230 V
- 5. round PIX mediaport with 2xUSB charger / mediaport 2xUSB / Mediaport – 2x USB-Ladegerät
- 6. Induction charger / ładowarka indukcyjna / Induktion-Ladegerät
- 7. phone or tablet holder / podstawka pod tablet lub telefon / Auflage für Tablet / Telefon
- 8. air purifier / oczyszczacz powietrza / Luftreiniger
- 9. transport wheels / kółka transportowe / Eingebaute Laufrollen

en:

Measurements

pl:

Wymiary

de:

Technische Abmessungen

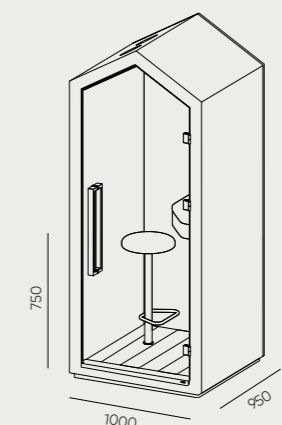

THS 1T G1 / THSW 1T G1 / THS 1S G1 / THSW 1S G1 / THS 1T G2 / THSW 1T G2 / THS 1S G2 / THSW 1S G2

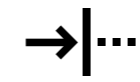
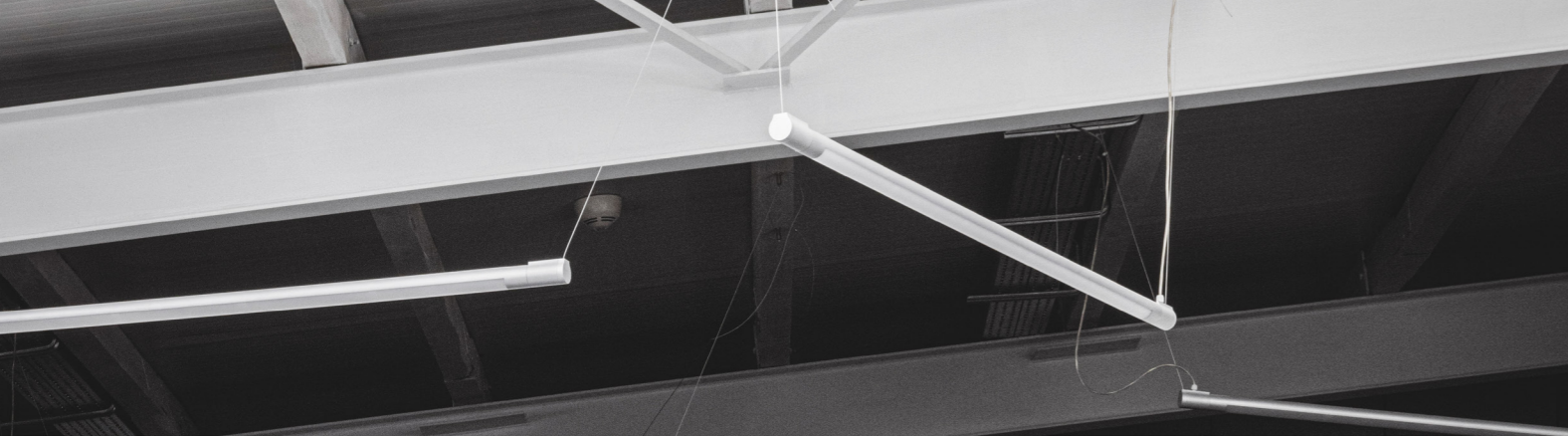

attenuation

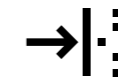

absorption

treehouse

acoustic booths 2-person



Treehouse THSW 2SF G1
 Upholstered with: Roccia RC152
 Floor: V50 dark gray felt floor covering
 Frame: metal powder coated RAL 9005s

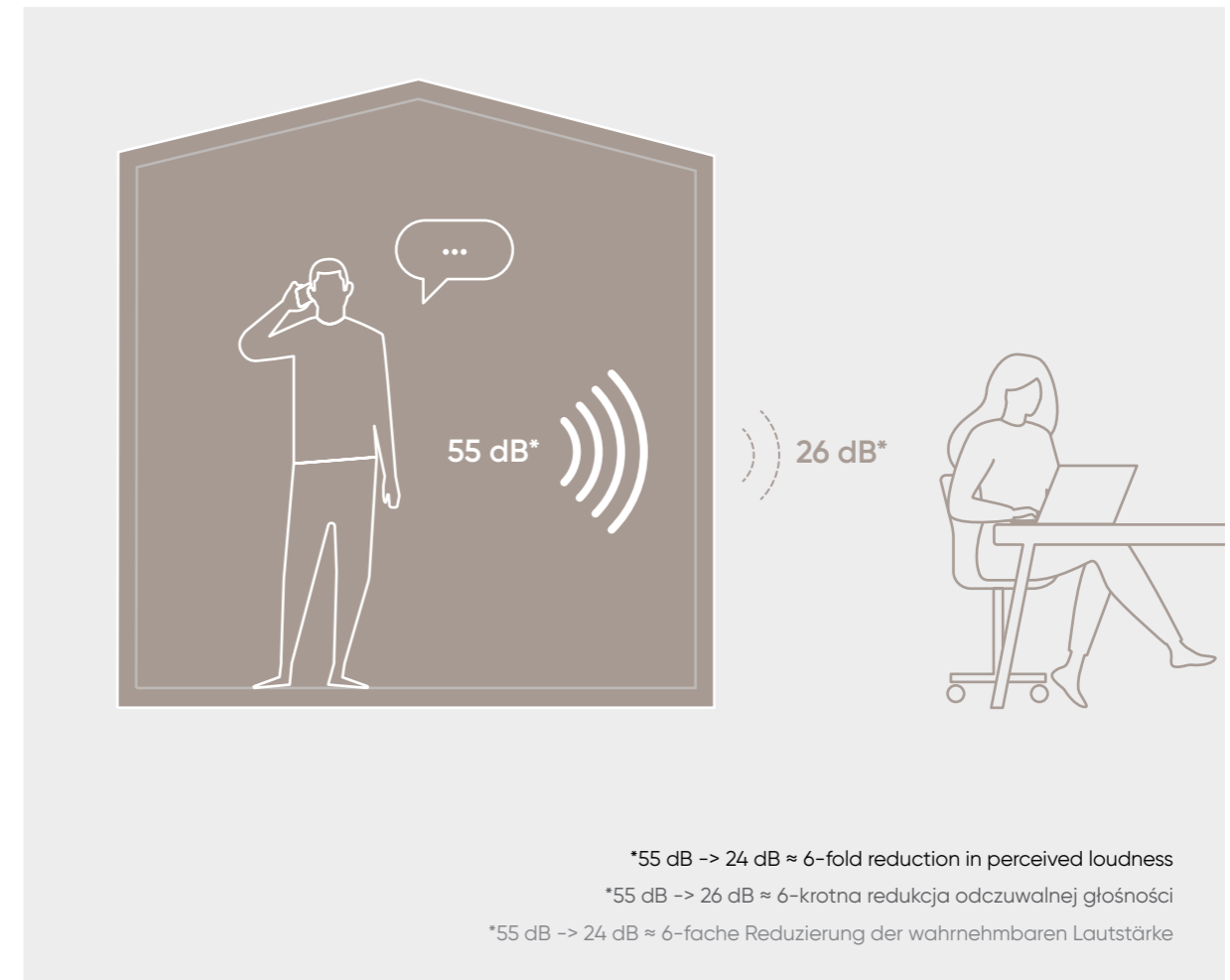

en:
Keep conversations comfortable and secret
 Do you want to keep your conversation secret? You can continue conversations and not to worry about it in Treehouse!
 The sound level generated by person inside Treehouse is halved (dB) and the difference in perceived loudness reduction is up to 6 times.

pl:
Zachowaj komfort i poufność rozmów
 Zależy Ci na zachowaniu poufności rozmowy? Prowadząc ją w zamkniętej budce Treehouse, możesz być o to spokojny!
 Poziom głośności rozmowy, przeprowadzanej przez osobę przebywającą wewnątrz budki redukowany jest o połowę (dB), natomiast odczuwalna różnica spadku głośności jest aż 6-krotna.

de:
Bewahren Sie den Komfort und die Vertraulichkeit von Gesprächen
 Liegt Ihnen daran, die Vertraulichkeit der Gespräche zu bewahren? Diese in einer geschlossenen Schallschutzkabine Treehouse führend, können Sie darüber beruhigt sein!
 Die Lautstärke des durch eine sich in der Kabine befindende Person geführten Gesprächs wird um die Hälfte (dB) reduziert, der spürbare Unterschied in der Lautstärke ist hingegen sogar 6-fach.

Think out of the box



Treehouse THSW 2SF G1
Upholstered with: Easy EA 831 / EA 642
Wooden panel and floor: oak O1
Frame: metal powder coated RAL 9005s



Silent Block SBW R60
Upholstered with: Synergy LDS20

Wei WE 715 1N
Material: **ONB** Natural oak veneer –
clear varnish matt

Choose your own treehouse booth

en:

Different options

A wide range of elements allows you to customize Treehouse booths perfectly suited to your needs

pl:

Różne opcje

Szeroka gama elementów pozwala na skomponowanie budki treehouse idealnie dopasowanej do potrzeb klienta.

de:

Unterschiedliche Optionen

Die breite Palette von Elementen lässt eine Treehouse-Schallschutzkabine zusammensetzen, die an die Kundenbedürfnisse ideal angepasst ist.



Treehouse THS 2S G2

Upholstered with: Synergy LDS 19
Floor: oak O1
Frame: metal powder coated RAL 9005s



Treehouse THS 2SF G2

Upholstered with: Synergy LDS 49
Floor: oak O1
Frame: metal powder coated RAL 9005s

Treehouse 2-person booth – options

en:

Various compositions

Treehouse comes in a wooden and upholstered versions, in different layouts.

pl:

Różne kompozycje

Treehouse występuje w wersjach drewnianej i tapicerowanej, w różnych układach.

de:

Unterschiedliche Zusammenstellungen

Treehouse kommt in unterschiedlichen Zusammenstellungen als hölzerne oder gepolsterte Ausführung vor.

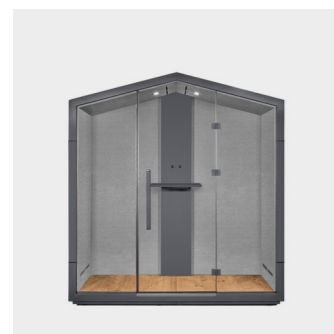

THS 2T G1

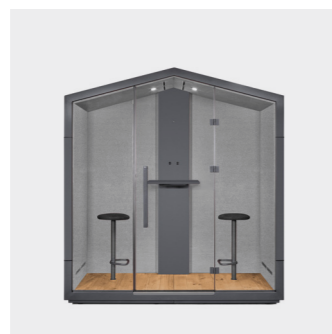

THS 2S G1



THS 2SF G1

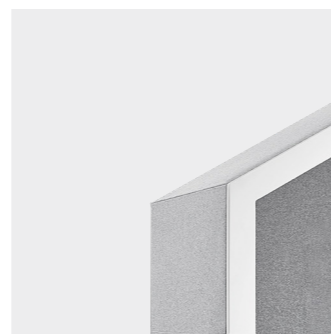

THS*

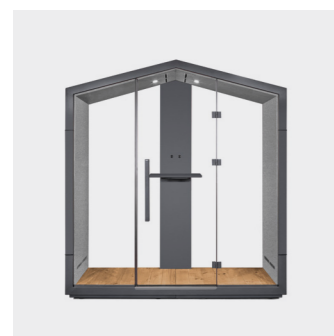

THS 2T G2

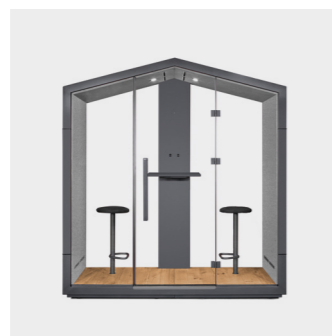

THS 2S G2



THS 2SF G2

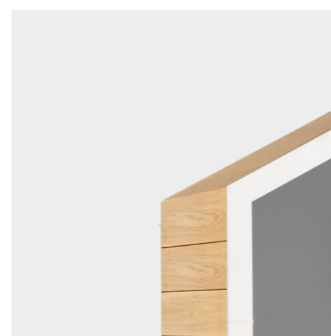

THSW**

*THS – upholstered panels / panele zewnętrzne tapicerowane / schallabsorbierende Polsterplatten

**THSW – wooden external panels / panele zewnętrzne drewniane / Holz Polsterplatten

en:

Upholstery options

first fabric colour

ScW – internal walls

second fabric colour

ScZ – external panels

third fabric colour

Si – seat

Op – backrest

pl:

Możliwości tapicerowania

pierwszy kolor tkaniny

ScW – panele wewnętrzne

drugi kolor tkaniny

ScZ – panele zewnętrzne

trzeci kolor tkaniny

Si – siedzisko

Op – oparcie

de:

Polsterungsmöglichkeiten

erste Stofffarbe

ScW – Innenwände

zweite Stofffarbe

ScZ – Außenwände

dritte Stofffarbe

Si – Sitz

Op – Lehne

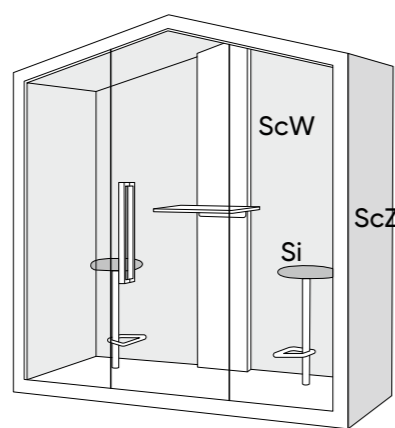
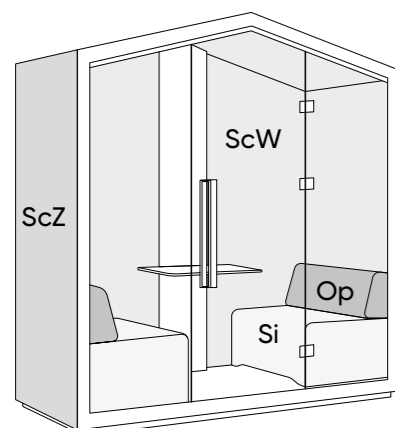

Treehouse 2-person booth – details



1.



2.



3.

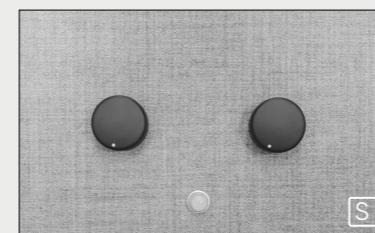

4.



5.



6.



7.

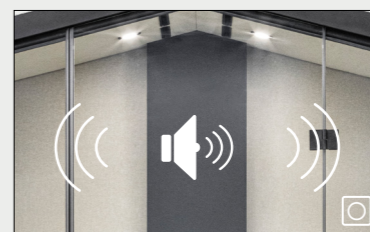

8.



9.

S en: standard / pl: wyposażenie standardowe / de: Standard

O en: optional / pl: wyposażenie opcjonalne / de: Option

1. LED lighting / oświetlenie LED / LED-Beleuchtung 2. ventilation duct in the underside of the seat / kanał wentylacyjny w dolnej części siedziska / Lüftungskanal im unteren Sitzteil 3. fan guard outside the booth / osłona wentylatora na zewnątrz budki / Ventilatorgehäuse außerhalb der Schallschutzkabine 4. smooth light intensity and ventilation regulation / płynny regulator natężenia światła i wentylacji / der reibungslose Lichtintensität und Lüftungsregler 5. mediaport – 1x voltage socket 230V + 1x HDMI + 2x USB charger / mediaport – 1 gniazdo napięciowe 230V + 1x HDMI + 2x ładowarka USB / Mediaport – 1 Spannungssteckdose 230V + 1x HDMI + 2x USB-Ladegerät 6. option to install a 32" TV on a panel / możliwość zamontowania TV 32" na panelu / Montagemöglichkeit eines Fernsehers 32" am Panel 7. transport wheels / kółka transportowe / Eingebaute Laufrollen 8. Bluetooth® – controlled invisible audio system / niewidoczny system audio ze sterowaniem Bluetooth® / Unsichtbares Audiosystem mit Bluetooth®-Steuerung 9. air purifier / oczyszczacz powietrza / Luftreiniger

en:

Measurements

pl:

Wymiary

de:

Technische Abmessungen

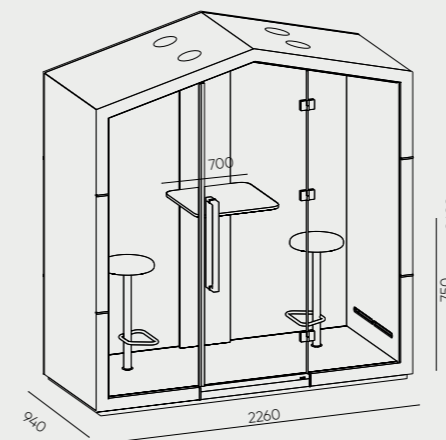

THS 2T G1 / THSW 2T G1 / THS 2S G1 / THSW 2S G1 / THS 2T G2 / THSW 2T G2 / THS 2S G2 / THSW 2S G2

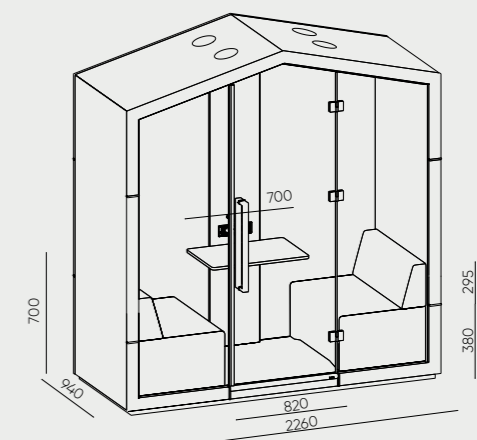

THS 2SF G1 / THSW 2SF G1 / THS 2SF G2 / THSW 2SF G2

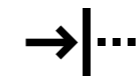

attenuation

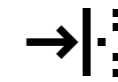

absorption

treehouse

acoustic booths 4-person

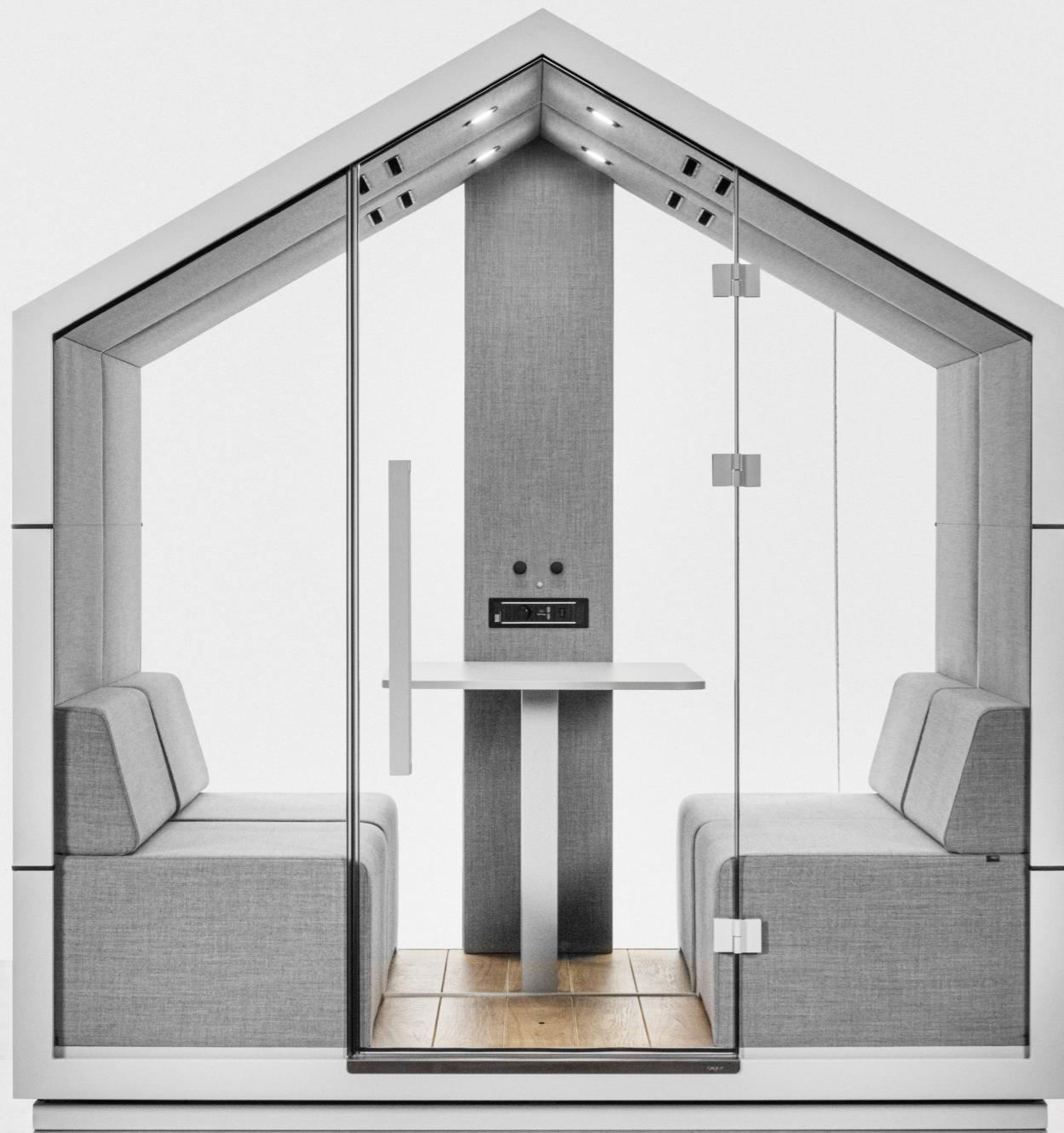

THW 4 G2
 Upholstered with: Roccia RC852
 Floor: oak O1
 Frame: metal powder coated RAL 7047s



en:
Comfortable meetings and conferences

Treehouse booths have a short reverberation time. This ensures that the caller during a telephone conversation or teleconference will understand every sentence clearly. There will be no unpleasant fluttering echo - the so-called „spring effect“ inside. Treehouse booths are perfect for use in open-space offices, separating space and replacing conference rooms. They can be fitted with a monitor and an invisible audio system to improve group work.

pl:
Komfortowe spotkania i telekonferencje.

Budki Treehouse charakteryzuje krótki czas pogłosu. Dzięki temu rozmówca w trakcie rozmowy telefonicznej lub telekonferencji będzie dobrze rozumiał każde zdanie. Nie będzie słyszalne nieprzyjemne echo trzepoczące, tzw. „efekt sprężyny“ w środku. Budki Treehouse idealnie sprawdzą się w biurach typu open-space wydzielając przestrzeń i zastępując salki konferencyjne. Możliwość zamontowania w nich monitora a także niewidocznego systemu audio dodatkowo usprawni pracę w grupie.

de:
Komfortable Treffen und Telekonferenzen

Die Schallschutzkabinen Treehouse zeichnen sich durch eine kurze Nachhallzeit aus. Dank dessen wird der Gesprächspartner bei einem Telefongespräch oder einer Telekonferenz jeden Satz gut verstehen. Das unangenehme Flutterecho, der sog. „Spiraleffekt“, wird innen nicht hörbar. Die Schallschutzkabinen Treehouse werden sich in den Open-Space-Büros perfekt bewähren, indem sie Räume abtrennen und Konferenzsäle ersetzen. Die Möglichkeit, drin einen Monitor sowie ein unsichtbares Audiosystem zu installieren, wird die Teamarbeit zusätzlich optimieren.

Your perfect meeting place



Treehouse TH 4 G2
Upholstered with Roccia RC153
Floor: oak O1
Frame: metal powder coated RAL 9005s

Treehouse TH 4
Upholstered with Roccia RC153
Floor: oak O1
Frame: metal powder coated RAL 9005s

Choose your own treehouse booth

en:

Different options

A wide range of elements allows you to customize Treehouse booths perfectly suited to your needs.

pl:

Różne opcje

Szeroka gama elementów pozwala na skomponowanie budki treehouse idealnie dopasowanej do potrzeb klienta.

de:

Unterschiedliche Optionen

Die breite Palette von Elementen lässt eine Treehouse-Schallschutzkabine zusammensetzen, die an die Kundenbedürfnisse ideal angepasst ist.



Treehouse TH 4

Upholstered with: Synergy LDS 20 / LDS 32

Floor: oak O1

Frame: metal powder coated RAL 9005s



Treehouse THW 4 G1

Upholstered with: Synergy LDS 32 / LDS 20

Wooden panels: oak O1

Floor: V50 dark gray felt floor covering

Frame: metal powder coated RAL 9005s

Treehouse 4-person booth – options

en:

Various compositions

The Treehouse 4-person acoustic booths are available in half-open or closed versions – with glazing on one or two sides.

pl:

Różne kompozycje

Budki Treehouse 4 osobowe występują w wersji półotwartej lub zamkniętej – z przeszkleniem jedno- lub dwustronnym

de:

Verschiedene Kompositionen

Die 4-Personen-Kabinen Treehouse gibt es im halboffenen oder geschlossener Ausführung mit einseitiger oder doppelseitiger Verglasung

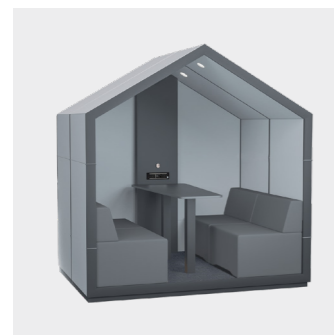

TH 4



TH 4 G1



TH 4 G2

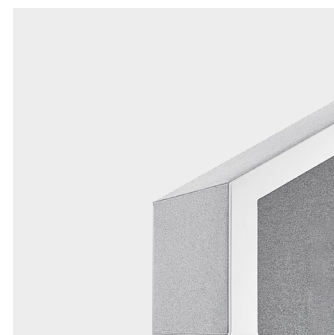

TH 4 / TH 4 G*

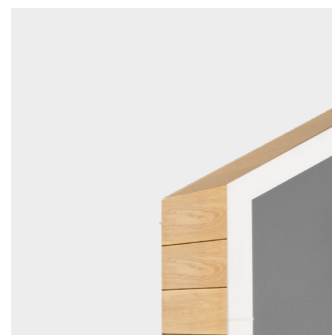

THW 4 / THW 4 G**

* **TH 4 / TH 4 G** - upholstered panels / panele zewnętrzne tapicerowane / schallabsorbierende Polsterplatten
 ** **THW 4 / THW 4 G** - wooden external panels / panele zewnętrzne drewniane / Holz Polsterplatten

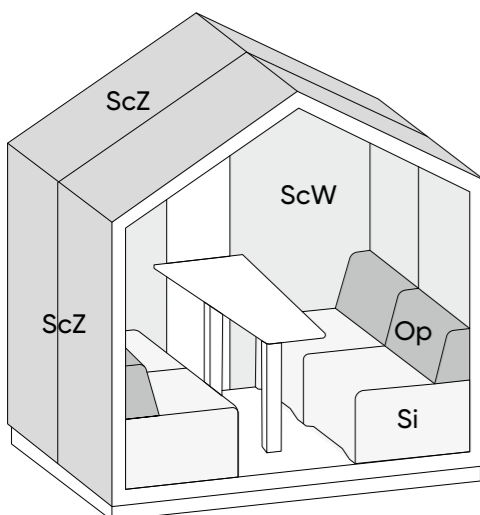

en:

Upholstery options

first fabric colour

ScW – internal panels

second fabric colour

ScZ – external panels

third fabric colour

Si – seat

Op – backrest

pl:

Możliwości tapicerowania

pierwszy kolor tkaniny

ScW – panele wewnętrzne

drugi kolor tkaniny

ScZ – panele zewnętrzne

trzeci kolor tkaniny

Si – siedzisko

Op – oparcie

de:

Polsterungsmöglichkeiten

erste Stofffarbe

ScW – Innenwände

zweite Stofffarbe

ScZ – Außenwände

dritte Stofffarbe

Si – Sitz

Op – Lehne

Treehouse 4-person booth – details



1. TH 4 / TH 4 G1 / G2



2. TH 4 / TH 4 G1 / G2



3. TH 4 / TH 4 G1 / G2



4. TH 4 / TH 4 G1 / G2



5. TH 4 G1 / G2 only



6. TH 4 G1 / G2 only

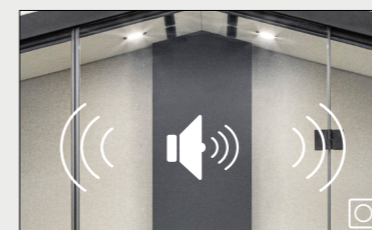

7. TH 4 G1 / G2 only



8. TH 4 G1 / G2 only

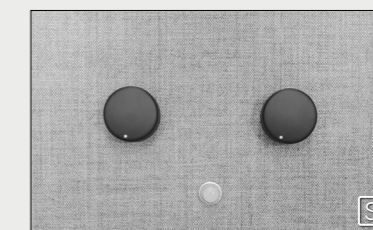

9. TH 4 G1 / G2 only



10. TH 4 only

S en: standard / pl: wyposażenie standardowe / de: Standard

O en: optional / pl: wyposażenie opcjonalne / de: Option

1. LED lighting / oświetlenie LED / LED – Beleuchtung 2. mediaport – 1x voltage socket 230V + 1x HDMI + 2x USB charger / mediaport – 1x gniazdo napięciowe 230V + 1x HDMI + 2x ładowarka USB / Mediaport – 1x Spannungssteckdose 230V + 1x HDMI + 2x USB-Ladegerät 3. option to install a 32" TV on a panel (TV is not included in the offer) / możliwość zamontowania TV 32" na panelu (TV nie wchodzi w skład zestawu) / Montagemöglichkeit eines Fernsehers 32" am Panel (Fernseher im Angebot nicht inbegriffen) 4. transport wheels / kółka transportowe / Eingebaute Laufrollen 5. ventilation duct in the underside of the seat / kanał wentylacyjny w dolnej części siedziska / Lüftungskanal im unteren Sitzteil 6. fan guard outside the booth / osłona wentylatora na zewnątrz budki / Ventilatorgehäuse außerhalb der Schallschutzkabine 7. Bluetooth®-controlled invisible audio system / niewidoczny system audio ze sterowaniem Bluetooth® / Unsichtbares Audiosystem mit Bluetooth®-Steuerung 8. air purifier / oczyszczacz powietrza / Luftreiniger 9. smooth light intensity and ventilation regulation / płynny regulator natężenia światła i wentylacji / der reibungslose Lichtintensität und Lüftungsregler 10. two-stage light regulator / dwustopniowy regulator natężenia światła / der Zweistufige Lichtintensitätsregler

en:

Measurements

pl:

Wymiary

de:

Technische Abmessungen

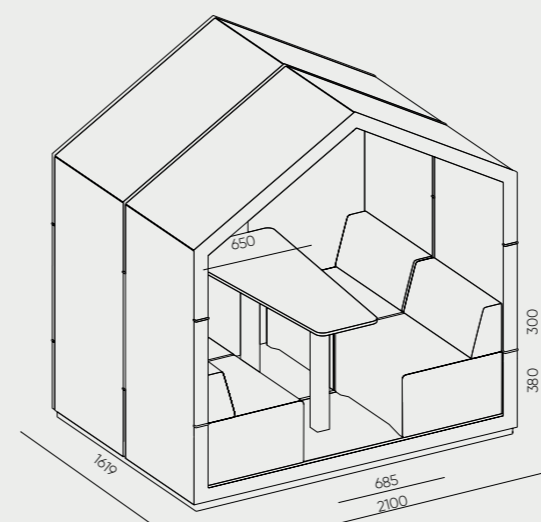

TH 4 / THW 4

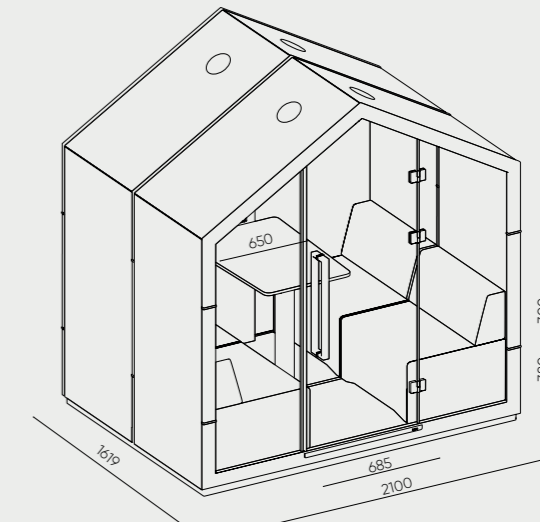

TH 4 G1 / THW 4 G1 / TH 4 G2 / THW 4 G2



Treehouse THW 4 G2
Upholstered with: Remix RX123
Wooden panels and floor: oak O1
Frame: metal powder coated RAL 7047s



Treehouse THSW 2SF G1
Upholstered with: Roccia RC152
Floor: V50 dark gray felt floor covering
Wooden panels: P3 pine
Frame: metal powder coated RAL 9005s



Treehouse THS 1S G2
Upholstered with: Synergy: LDS 21 / LDS 17
Wooden panels and floor: oak O1
Frame: metal powder coated RAL 9005s

Treehouse booth. Results of the acoustic tests.



attenuation

absorption

en: Sound insulation of the booth.
pl: Wskaźnik izolacyjności akustycznej.
de: Der gewogene Schalldämmungskoeffizient.

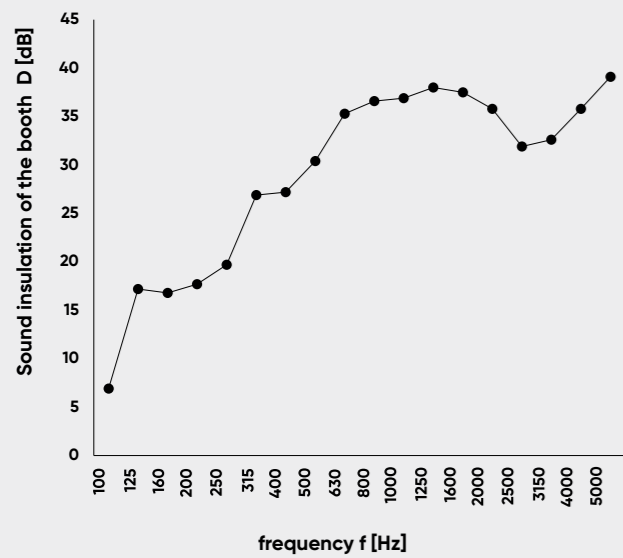

en: Reduction in speech loudness level.
pl: Zmniejszenie poziomu mowy.
de: Verringerung des Sprechpegels.

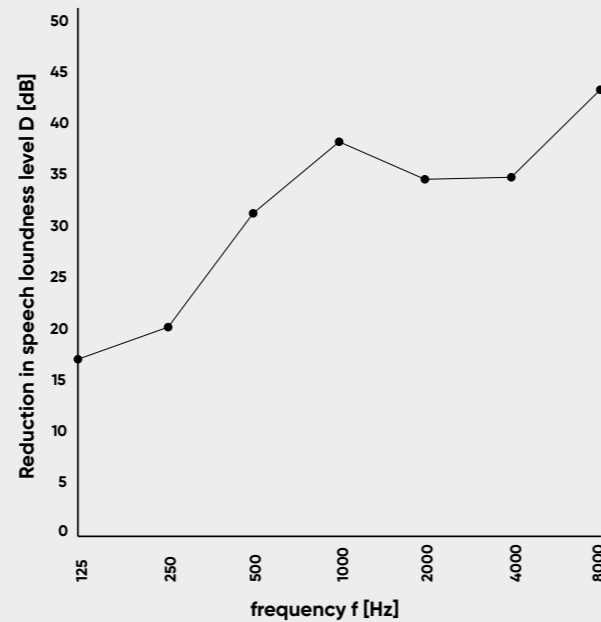

en: Absorption of the outer surface of the booth.
pl: Pochłanianie przez zewnętrzną powierzchnię budki.
de: Absorbieren durch äußere Kabinenfläche.

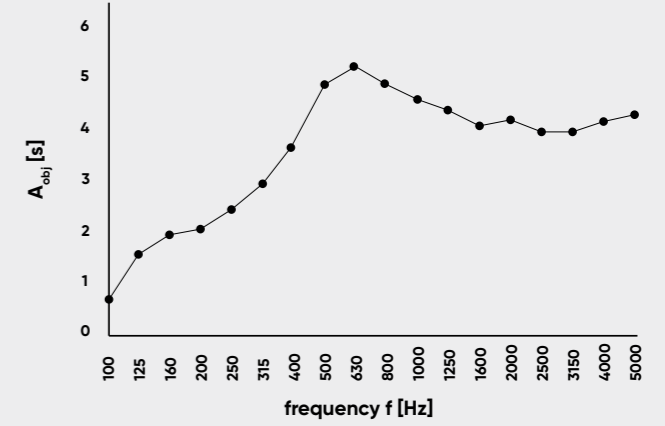
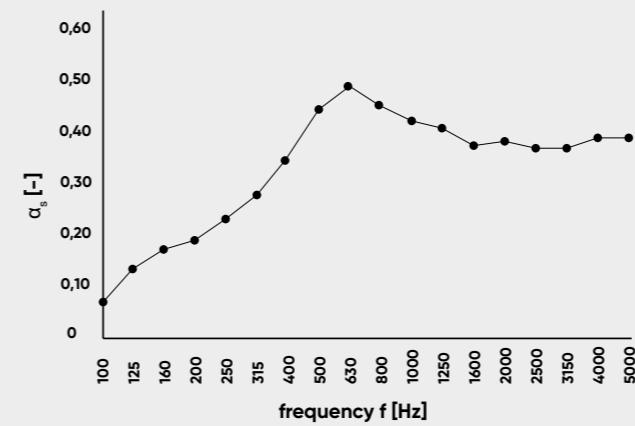

en: Sound level of ventilation outside the booth.
pl: Poziom dźwięku wentylacji na zewnątrz budki.
de: Schallpegel der Lüftung außerhalb der Schallschutzkabine.

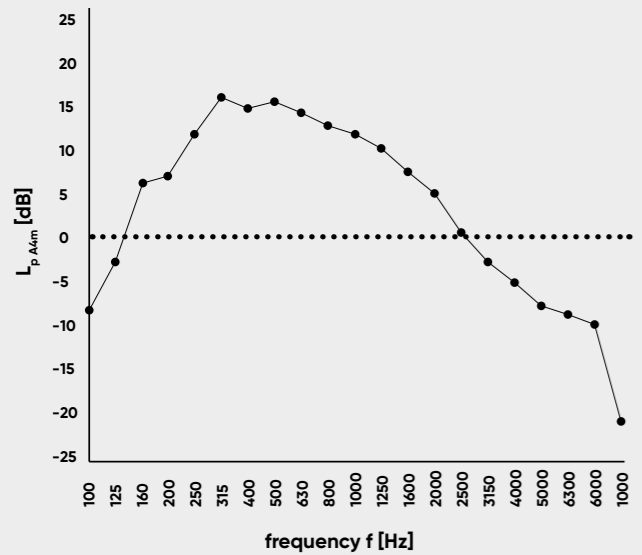

en: Sound level of ventilation inside the booth.
pl: Poziom dźwięku wentylacji wewnątrz budki.
de: Schallpegel der Lüftung innen der Schallschutzkabine.

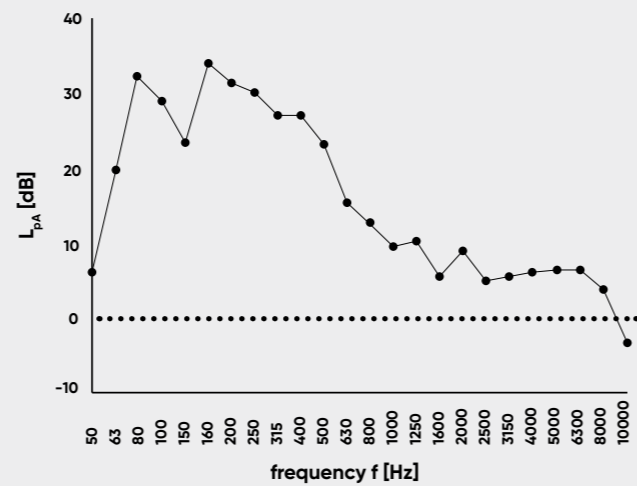

en: Reverberation time inside the booth.
pl: Czas pogłosu wewnątrz budki.
de: Nachhallzeit innen der Schallschutzkabine.

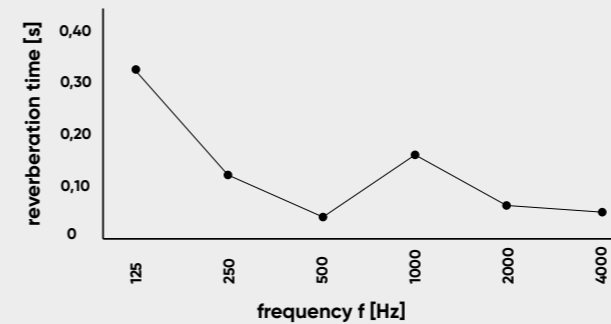

en: See more.
pl: Zobacz więcej.
de: Mehr sehen.





en:

Quality

Quality, design and ergonomics have always been synonymous with Bejot – but our furniture is not the only aspect that needs daily development. A sustainable development strategy is equally important in our business. For us, this means that we operate with integrity, in an environmentally friendly manner, in compliance with applicable laws and in respect for human rights.

We have been operating to ISO standards for many years, both in terms of quality management (ISO 9001:2015), environmental management (ISO 14001:2015) and occupational health and safety. We examine and test all our products according to the latest standards. Treehouse THS1 acoustic booths were certified according to international standards (ISO 354, ISO 11957), so we can be sure to deliver a top-quality product that guarantees a high level of comfort at work. The certifications confirm our commitment to environmental protection, excellent quality management, operational flow, as well as continuous improvement and development.

We take a responsible approach to the design process, introducing the principle of minimising end-of-life waste by identifying the possibility of disassembling the product according to the type of raw material already at the outset. When selecting components, we only use suppliers that meet our requirements. We help our Customers extend the service life of our products by providing a 5-year warranty and post-warranty service.

pl:

Jakość

Jakość, design i ergonomia od zawsze są synonimem Bejot – ale nasze meble nie są jedynym aspektem, który wymaga codziennego rozwoju. Strategia zrównoważonego rozwoju zajmuje równie istotne miejsce w naszej działalności. Dla nas oznacza to, że działamy uczciwie, w sposób przyjazny dla środowiska, w zgodzie z obowiązującym prawem i poszanowaniem praw człowieka.

Od wielu lat działamy według norm ISO, zarówno w zakresie zarządzania jakością (**ISO 9001:2015**), jak i ochrony środowiska (**ISO 14001:2015**) oraz bezpieczeństwa i higieny pracy. Wszystkie nasze produkty badamy i testujemy zgodnie z najnowszymi normami. Budki akustyczne Treehouse THS1 otrzymały świadectwa z badań **według międzynarodowych norm (ISO 354, ISO 11957)**, dzięki czemu mamy pewność, że dostarczamy produkt najwyższej jakości, który gwarantuje wysoki komfort pracy. Certyfikaty potwierdzają nasze zaangażowanie w ochronę środowiska, doskonałe zarządzanie jakością, płynność operacyjną oraz ciągłe doskonalenie i rozwój.

Odpowiedzialnie podchodzimy do procesu projektowania, wprowadzając zasadę minimalizacji odpadów po zakończonym cyklu życia produktu, już na starcie identyfikując możliwość rozłożenia go na części zgodnie z rodzajem surowca. Dobierając podzespoły korzystamy tylko z dostawców, którzy spełniają nasze wymagania. Pomagamy Klientom wydłużyć czas eksploatacji naszych produktów zapewniając **5 lat gwarancji i serwis pogwarancyjny**.

de:

Qualität

Qualität, Design und Ergonomie waren schon immer ein Synonym für Bejot – aber unsere Möbel sind nicht der einzige Aspekt, der täglich weiterentwickelt werden muss. Die Nachhaltigkeitsstrategie ist ebenso wichtig für unser Geschäft. Das bedeutet für uns, ehrlich, umweltbewusst, rechtskonform und unter Beachtung der Menschenrechte zu handeln.

Wir arbeiten seit vielen Jahren nach ISO-Normen, sowohl im Bereich Qualitätsmanagement (ISO 9001:2015) als auch Umwelt- (ISO 14001:2015) und Arbeitsschutz. Wir forschen und testen alle unsere Produkte nach den neuesten Standards. Die Treehouse THS1-Akustikkabinen sind **nach den internationalen Normen (ISO 354, ISO 11957) zertifiziert**, so dass Sie sicher sein können, dass wir ein Spitzenprodukt liefern, das einen hohen Komfort garantiert. Die Zertifikate bestätigen unser Engagement für den Umweltschutz, ein hervorragendes Qualitätsmanagement, einen reibungslosen Betriebsablauf und eine kontinuierliche Verbesserung und Entwicklung.

Wir gehen verantwortungsbewusst an den Designprozess heran und führen das Prinzip der Minimierung von Abfall am Ende der Lebensdauer ein, indem wir von Anfang an die Möglichkeit der Zerlegung des Produkts in Teile je nach Art des Rohmaterials identifizieren. Bei der Auswahl der Komponenten engagieren wir nur Lieferanten, die unsere Anforderungen erfüllen. Wir helfen unseren Kunden, die Lebensdauer der Produkte zu verlängern, indem wir **5 Jahre Garantie und Kundendienst gewährleisten**.

Treehouse booths – recycling parameters

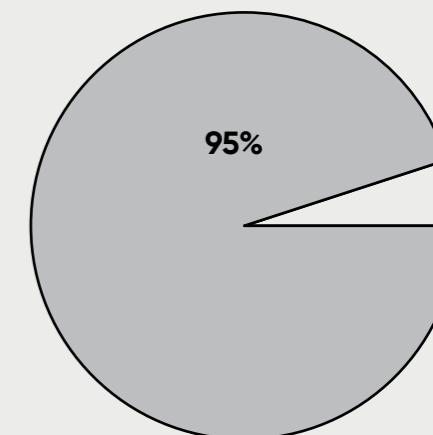
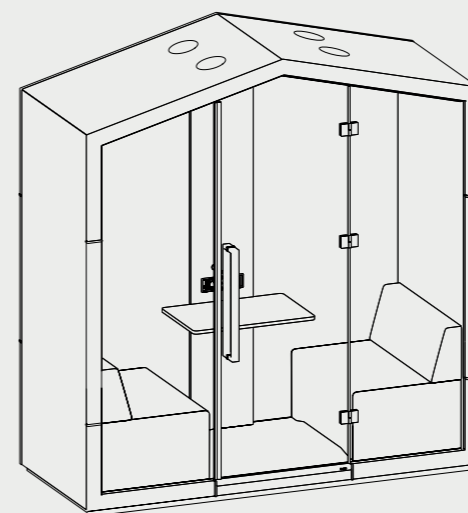

en:

We care about the environment

95% of the materials used in the THS 2SF G2 booth (in the Blazer fabric) can be recycled.

pl:

Dbamy o środowisko

95% materiałów zastosowanych w budce THS 2SF G2 (z użyciem tkaniny Blazer) podlega recyklingowi.

de:

Wir kümmern uns um die Umwelt

95 % der für Kabine THS 2SF G2 (in Blazer-Gewebe) verwendeten Materialien können recycelt werden.



wood / drewno / Holz



glass / szkło / Glas

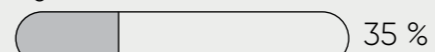

steel / stal / Stahl

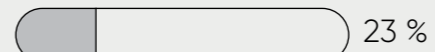

foam / pianka / Schaum

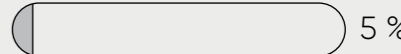

upholstery / tapicerka / Polster

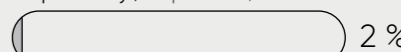

electricity / elektryka / Elektrizität

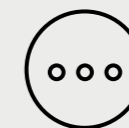
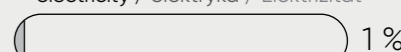

other / inne / andere



en:

Material composition

Percentage share, by weight, of a given raw material in the Treehouse THS 2 SF G2 booth.

pl:

Skład materiałowy

Procentowy udział masy danego surowca w budce Treehouse THS 2SF G2.

de:

Materialzusammensetzung

Gewichtsprozentatz eines bestimmten Rohstoffs in der Kabine Treehouse THS 2 SF G2.



5R refuse
reduce
reuse
recycle
rot

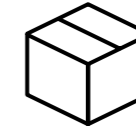
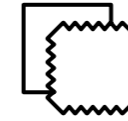

en:

Wood and plywood

The vast majority of our suppliers of wooden elements are FSC (Forest Stewardship Council) certified, which guarantees that the wood we use comes from forests managed with respect for people, wildlife and the environment.

Upholstery fabrics

meet the quality and environmental standards confirmed by EU Ecolabel and Oeko-tex certificates. In 2020, we introduced oceanic fabric, consisting of 100% polyester, recycled plastic from bottles and foil bags, 50% of which is made of the innovative Seaqual yarn. It is made by reusing ocean-floating plastic waste.

Upholstery foams

are marked with Oeko-tex certificates, which confirms that they meet the STANDARD 100 human and ecological requirements.

Packaging

We limit the amount of foil and we do not use polystyrene fillers. We use packaging (mainly made of corrugated cardboard) intended for recycling or multiple use. The cardboard packaging of Treehouse acoustic booths is easy to transform into small playhouses for children.

Filling

Most of our acoustic products are filled with a special fleece that contains wool and recycled cotton (e.g. production waste from jeans production). You can find it, among others in the collection of Selva, Treehouse, Beachhouse, Cave.

pl:

Drewno i sklejka

Większość naszych dostawców elementów drewnianych posiada certyfikat FSC (Forest Stewardship Council), który gwarantuje, że używane przez nas drewno pochodzi z lasów zarządzanych z poszanowaniem ludzi, dzikiej przyrody i środowiska.

Tkaniny tapicerskie

spełniają normy jakościowe i środowiskowe potwierdzone certyfikatami EU Ecolabel, Oeko-tex. W 2020 r. wprowadziliśmy do oferty tkaninę oceanic składającą się w 100% z poliestru pochodzącego z recyklingu plastiku z butelek i toreb foliowych, z czego w 50% z nowatorskiej przędzy Seaqual. Powstaje ona z ponownego wykorzystania pływających w oceanach plastikowych odpadów.

Pianki tapicerskie

oznaczone są certyfikatami Oeko-tex, który potwierdza, że spełniają wymagania humanoekologiczne STANDARD 100.

Opakowania

Ograniczamy ilość folii i nie stosujemy wypełniaczy styropianowych. Wykorzystujemy opakowania (głównie z tektury falistej) przeznaczone do recyklingu lub wielokrotnego użytku. Kartonowe opakowania budek akustycznych Treehouse łatwo przerobić na małe domki do zabawy dla dzieci.

Wypełnienie

Większość naszych produktów akustycznych wypełniona jest specjalną włókniną, która zawiera wełnę oraz bawełnę z odzysku (np. odpady poprodukcyjne z produkcji jeansów). Można ją znaleźć m.in. w kolekcji Selva, Treehouse, Beachhouse, Cave.

de:

Holz und Sperrholz

Die überwiegende Mehrheit unserer Lieferanten von Holzelementen ist FSC-zertifiziert (Forest Stewardship Council), was garantiert, dass das von uns verwendete Holz aus Wäldern stammt, die unter Berücksichtigung von Menschen, Wildtieren und der Umwelt bewirtschaftet werden.

Polsterstoffe

die Qualitäts- und Umweltstandards erfüllen, die durch EU-Umweltzeichen- und Oeko-Tex-Zertifikate bestätigt wurden. Im Jahr 2020 haben wir ozeanisches Gewebe eingeführt, das aus 100% Polyester, recyceltem Kunststoff aus Flaschen und Folienbeuteln besteht, von denen 50% aus dem innovativen Seaqual-Garn bestehen. Es wird hergestellt, indem ozeanisch schwimmende Plastikabfälle wiederverwendet werden.

Polsterschäume

sind mit Oeko-tex-Zertifikaten gekennzeichnet, die bestätigen, dass sie die menschlichen und ökologischen Anforderungen von STANDARD 100 erfüllen.

Verpackung

Wir begrenzen die Menge der Folie und verwenden keine Polystyrolfüllstoffe. Wir verwenden Verpackungen (hauptsächlich aus Wellpappe), die zum Recycling oder zur Mehrfachverwendung bestimmt sind. Die Kartonverpackung von Treehouse-Akustikkabinen lässt sich leicht in kleine Spielhäuser für Kinder verwandeln.

Füllung

Die meisten unserer Akustikprodukte sind mit einem speziellen Vlies gefüllt, das Wolle und recycelte Baumwolle enthält (z. B. Produktionsabfälle aus der Jeansherstellung). Sie können es unter anderem finden in der Sammlung Selva, Treehouse, Beachhouse, Cave.

Materials and colors - options

en:
Frame colour
powder coated (structure)

pl:
Kolor ramy
malowane proszkowo (struktura)

de:
Rahmenfarbe
pulverbeschichtet (Struktur)

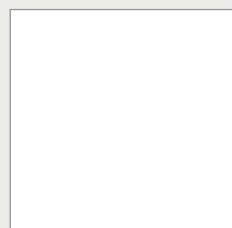

RAL 9003s

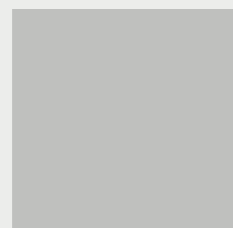

RAL 7047s

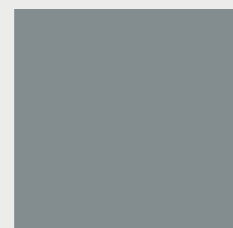

RAL 7045s

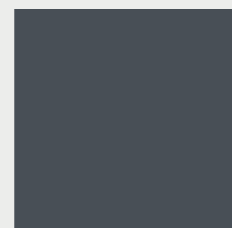

RAL 7024s

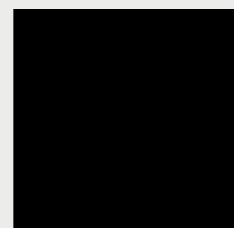

RAL 9005s

en:
Frame connection plugs

pl:
Zaślepki łączenia ramy

de:
Anschlussstecker für Rahmen



white / biały / weiß**
for frame in RAL 9003s
dla koloru ramy RAL 9003s
Für Rahmen in RAL 9003s



black / czarny / Schwarz**
for frames in RAL 7047s / 7045s / 7024s / 9005s
dla ramy RAL 7047s / 7045s / 7024s / 9005s
Für Rahmen in RAL 7047s / 7045s / 7024s / 9005s

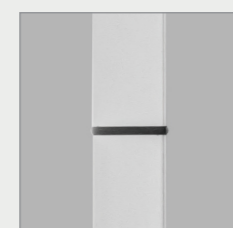

en:
Table top colour

pl:
Kolor blatu

de:
Tischplattenfarbe

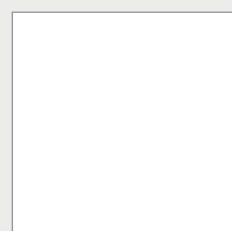

W1000 ST9*

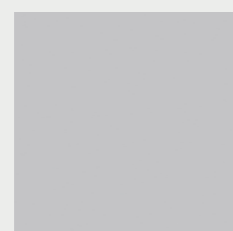

U708 ST9*



U961 ST2*

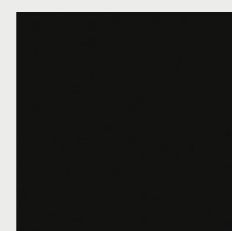

U999 ST2*



H1180 ST37*

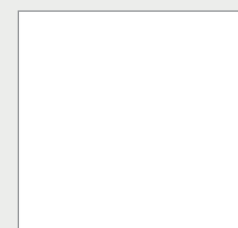

white / biały / weiß**

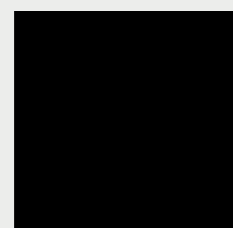

black anti finger print /
czarny niepalący /
Schwarz nicht ver-
schmutzendes**

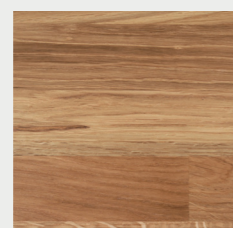

KDAB***
finger joint solid oak /
klejonka dębowa /
brettschichtholz Eiche

* laminate / płyta laminowana / Schichtstoffplatte
** HPL / HPL / HPL
*** wood / drewno / Holz

en:
Colours of products presented on this website may differ from the actual colours.

pl:
Zdjęcia kolorów produktów na stronie mogą odbiegać po rzeczywistych.

de:
Die Bildern der Farben der Produkte auf der Website können vom Original abweichen.

en:
External wall panels and floor
Exterior wall panels can be made of wood or upholstered according to the fabric pattern. The floor can be made of wood or carpet.

pl:
Panele ścienne zewnętrzne i podłogi
Panele ścienne zewnętrzne mogą być wykonane z drewna lub tapicerowane wg wzornika tkanin. Podłoga może być wykonana z drewna lub wykładziny dywanowej.

de:
Optionen für externe Verkleidung
Außenverkleidungen können aus Holz bestehen oder je nach Stoffmuster gepolstert sein. Der Boden kann aus Holz oder Teppich bestehen.

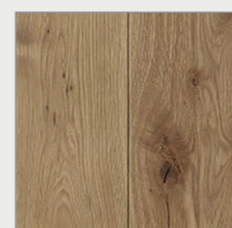

O1 oak / dqb / Eiche*

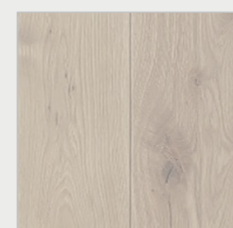

O2 oak / dqb / Eiche*

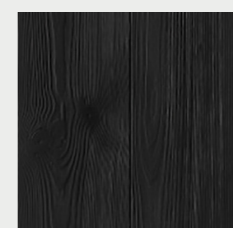

O3 oak / dqb / Eiche*

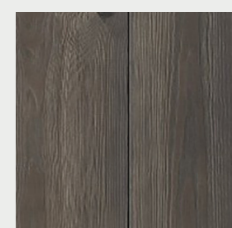

O4 oak / dqb / Eiche*



V50 felt floor covering /
wykładzina dywanowa /
Filzbelag Farbe**

* wall panels and floor
* panele ścienne i podłoga
* Wandpaneele und Boden

** floor
** podłoga
** Fußboden

en:
Media panel
Panel enabling an assembly of a holder for 32-inch TV set.

pl:
Panel multimedialny
Panel umożliwiający montaż uchwytu pod TV o wym. 32 cali.

de:
Multimedia-Panel
Panel für die Montage eines 32 Zoll TV-Ständer.

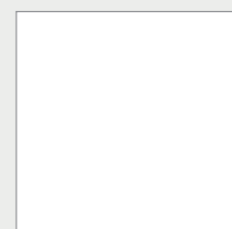

W1000 ST9*

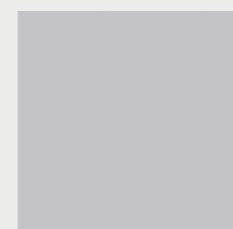

U708 ST9*

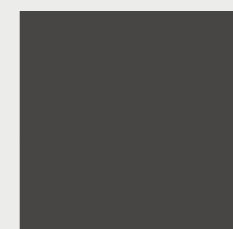

U961 ST2*

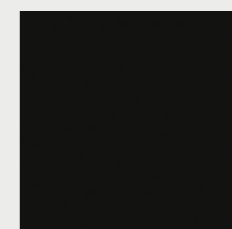

U999 ST2*

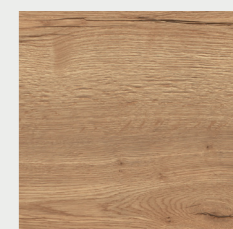

H1180 ST37*

white / biały / weiß**

black anti finger print /
czarny niepalący /
Schwarz nicht ver-
schmutzendes**

upholstered / tapice-
rowany / Polsterplatten***

* laminated board / płyta laminowana /
Schichtstoffplatte/
** HPL / HPL / HPL
*** Fabric upholstered inner or outer panels.
15 types of fabrics in a wide range of colours. /
Tapicerowany w tkaninie paneli wewnętrznych
lub zewnętrznych. 15 rodzajów tkanin w szerokiej
gamie kolorystycznej. / Gepolstert Stoff ent-
spricht den inneren oder äußeren Platten. 15
Stoffarten in vielen Farben.

PERMABLOK³
ADVANCED VINYL PROTECTION

en:
Silvertex fabric
The possibility of using Silvertex vinyl fabric guarantees an effective barrier against bacteria and dirt. The fabric has a protective Perma-block³ surface which provides high protection against viruses (including coronavirus) and lasting beauty with minimal care.

pl:
Tkanina Silvertex
Możliwość zastosowania winylowej tkaniny Silvertex, gwarantuje skuteczną barierę dla bakterii i brudu. Tkanina posiada ochronną powierzchnię Perma-block³ co daje wysoką skuteczność w ochrony przeciw wirusom (w tym koronawirusom) i trwałe piękno przy minimalnej pielęgnacji.

de:
Tkanina Silvertex
Die Möglichkeit, Silvertex-Vinylgewebe zu verwenden, garantiert eine effektive Barriere gegen Bakterien und Schmutz. Das Gewebe hat eine schützende Perma-block³-Oberfläche, die einen hohen Schutz gegen Viren (einschließlich Coronaviren) und dauerhafte Schönheit bei minimaler Pflege bietet.

Bejot sp. zo.o.

ul. Wybickiego 2A, Manieczki, 63-112 Brodnica n. Poznań, POLAND

tel.: +48 61 281 22 25, marketing@bejot.eu

www.bejot.eu

Illustrative photos in the catalogue may differ from the actual products.

Zdjęcia poglądowe w katalogu mogą różnić się od rzeczywistych produktów.

Anschauliche Fotos können von den tatsächlichen Produkten abweichen.

edition 09/2021